

Asztalok

Színek	Színkód	Asztallap	Lapláb és homloklap	Támasztóláb
Fekete	1F	Fekete	Fekete	Fekete
Világosszürke	LG	Világosszürke	Világosszürke	Fekete
Szürkésfehér	1P	Szürkésfehér	Szürkésfehér	Fekete
Bükk	KV	Bükk	Bükk	Fekete
Bükk-Fekete	KV1F	Bükk	Fekete	Fekete
Bükk-Világosszürke	KVLG	Bükk	Világosszürke	Fekete
Juhar	1J	Juhar	Juhar	Fekete
Juhar-Fekete	1J1F	Juhar	Fekete	Fekete
Juhar-Világosszürke	1JLG	Juhar	Világosszürke	Fekete
Cseresznye	KS	Cseresznye	Cseresznye	Fekete
Cseresznye-Fekete	KS1F	Cseresznye	Fekete	Fekete
Cseresznye-Világosszürke	KSLG	Cseresznye	Világosszürke	Fekete
Alma	1D	Alma	Alma	Fekete
Alma-Fekete	1D1F	Alma	Fekete	Fekete
Alma-Világosszürke	1DLG	Alma	Világosszürke	Fekete
Dió	1N	Dió	Dió	Fekete
Dió-Fekete	1N1F	Dió	Fekete	Fekete
Dió-Világosszürke	1NLG	Dió	Világosszürke	Fekete
Mogyoró	2E	Mogyoró	Mogyoró	Fekete
Mogyoró-Fekete	2E1F	Mogyoró	Fekete	Fekete
Mogyoró-Világosszürke	2ELG	Mogyoró	Világosszürke	Fekete

Rendelési útmutató

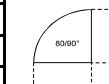
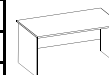

Y88B	KV1F
Y168	KV1F
Y80S90T	KV1F
Y80TL01	KV1F

Konténerok és szekrények

Színek	Színkód	Tetőlap és front	Korpuzs	Redőny (csak szekrényeknél)
Fekete	1F	Fekete	Fekete	Fekete
Világosszürke	LG	Világosszürke	Világosszürke	Világosszürke
Szürkésfehér	1P	Szürkésfehér	Szürkésfehér	Ezüst
Bükk	KV	Bükk	Bükk	Ezüst
Bükk-Fekete	KV1F	Bükk	Fekete	Fekete
Bükk-Világosszürke	KVLG	Bükk	Világosszürke	Világosszürke
Juhar	1J	Juhar	Juhar	Ezüst
Juhar-Fekete	1J1F	Juhar	Fekete	Fekete
Juhar-Világosszürke	1JLG	Juhar	Világosszürke	Világosszürke
Cseresznye	KS	Cseresznye	Cseresznye	Ezüst
Cseresznye-Fekete	KS1F	Cseresznye	Fekete	Fekete
Cseresznye-Világosszürke	KSLG	Cseresznye	Világosszürke	Világosszürke
Alma	1D	Alma	Alma	Fekete
Alma-Fekete	1D1F	Alma	Fekete	Fekete
Alma-Világosszürke	1DLG	Alma	Világosszürke	Világosszürke
Dió	1N	Dió	Dió	Ezüst
Dió-Fekete	1N1F	Dió	Fekete	Fekete
Dió-Világosszürke	1NLG	Dió	Világosszürke	Világosszürke
Mogyoró	2E	Mogyoró	Mogyoró	Ezüst
Mogyoró-Fekete	2E1F	Mogyoró	Fekete	Fekete
Mogyoró-Világosszürke	2ELG	Mogyoró	Világosszürke	Világosszürke

Fogantyú típusok : (furattávolság 128 mm)

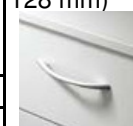
C típus fém
Kód: CFD típus fém
Kód: DF70 típus fém
Kód: F



Fogantyú színek:

Szín	Kód
Fekete	10
Antracit metál	21
Platina metál	23
Fehér	46
Króm	12

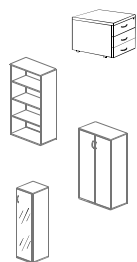
Rendelési útmutató

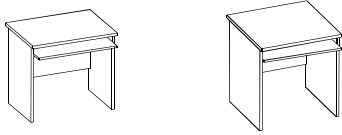
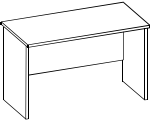
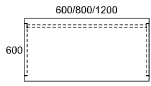
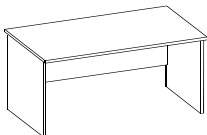
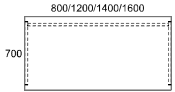
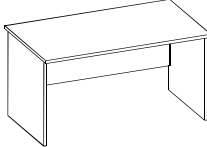
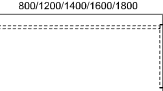

Elemjel	Színkód	Fogantyú típus	Fogantyú szín	Opció
YKF02	KVLG	K	21	
Y4N8	KVLG			
Y4A8	KVLG	K	21	RZNL14
Y4U4J	KVLG	K	21	NL14

Sarkos asztalok billentyűzettartóval	Mag.	Szél	Mé.	Kód		
	750	800	600	Y86B		
	750	800	800	Y88B		
	Termékjellemzők: Sarkos kivitelű asztal, 4 szintezőtalppal, kihúzható billentyűzettartóval					
Sarkos asztalok 600 mm mélységben	Mag.	Szél	Mé.	Kód		
 	750	600	600	Y66		
	750	800	600	Y86		
	750	1200	600	Y126		
Termékjellemzők: Sarkos kivitelű asztal, 4 szintezőtalppal						
Sarkos asztalok 700 mm mélységben	Mag.	Szél	Mé.	Kód		
 	750	800	700	Y87		
	750	1200	700	Y127		
	750	1400	700	Y147		
	750	1600	700	Y167		
Termékjellemzők: Sarkos kivitelű asztal, 4 szintezőtalppal						
Sarkos asztalok 800 mm mélységben	Mag.	Szél	Mé.	Kód		
  	750	800	800	Y88		
	750	1200	800	Y128		
	750	1400	800	Y148		
	750	1600	800	Y168		
	750	1800	800	Y188		
	750	2000	800	Y208		
Termékjellemzők: Sarkos kivitelű asztal, 4 szintezőtalppal. A 2000 mm széles asztal lábszerkezetének mérete megegyezik az 1800 mm széles asztaléval.						

Sarkos, L-alakú asztalok

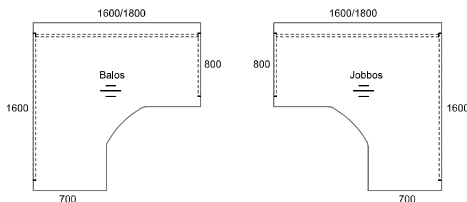
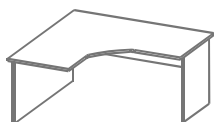

Mag.	Szél	Mé.	Kód		
750	1600	1600	Y1616L1J		
750	1600	1600	Y1616L1B		
750	1800	1600	Y1816L1J		
750	1800	1600	Y1816L1B		

Termékjellemzők:

Sarkos kivitelű asztal, 5 szintezőtalppal

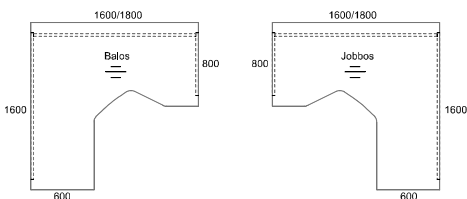
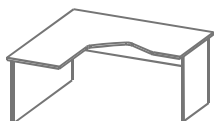

Mag.	Szél	Mé.	Kód		
750	1600	1600	Y1616L2J		
750	1600	1600	Y1616L2B		
750	1800	1600	Y1816L2J		
750	1800	1600	Y1816L2B		

Termékjellemzők:

Sarkos kivitelű asztal, 5 szintezőtalppal

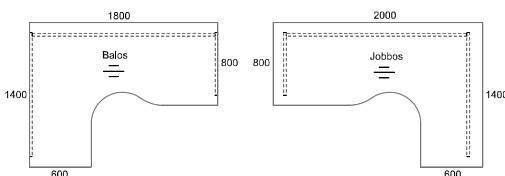
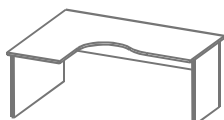

Mag.	Szél	Mé.	Kód		
750	1800	1400	Y1814L3J		
750	1800	1400	Y1814L3B		
750	2000	1400	Y2014L3J		
750	2000	1400	Y2014L3B		

Termékjellemzők:

Sarkos kivitelű asztal, 5 szintezőtalppal

A 2000 mm széles asztal lábszerkezetének mérete megegyezik az 1800 mm széles asztalával.

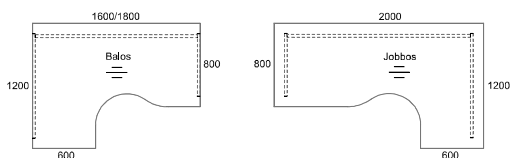
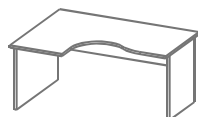

Mag.	Szél	Mé.	Kód		
750	1600	1200	Y1612L4J		
750	1600	1200	Y1612L4B		
750	1800	1200	Y1812L4J		
750	1800	1200	Y1812L4B		
750	2000	1200	Y2012L4J		
750	2000	1200	Y2012L4B		

Termékjellemzők:

Sarkos kivitelű asztal, 4 szintezőtalppal

A 2000 mm széles asztal lábszerkezetének mérete megegyezik az 1800 mm széles asztalával.

Sarkos, L-alakú asztalok

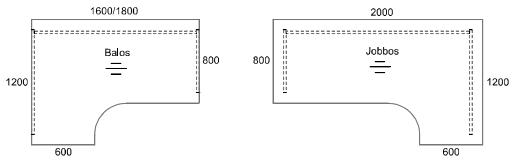
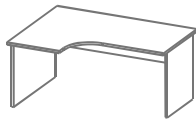

Mag.	Szél	Mé.	Kód		
750	1600	1200	Y1612L5J		
750	1600	1200	Y1612L5B		
750	1800	1200	Y1812L5J		
750	1800	1200	Y1812L5B		
750	2000	1200	Y2012L5J		
750	2000	1200	Y2012L5B		

Termékjellemzők:

Sarkos kivitelű asztal, 4 szintezőtálpal

A 2000 mm széles asztal lábszerkezetének mérete megegyezik az 1800 mm széles asztaléval.

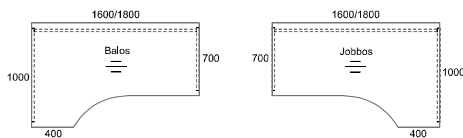
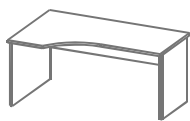

Mag.	Szél	Mé.	Kód		
750	1600	1000	Y1610L6J		
750	1600	1000	Y1610L6B		
750	1800	1000	Y1810L6J		
750	1800	1000	Y1810L6B		

Termékjellemzők:

Sarkos kivitelű asztal, 4 szintezőtálpal

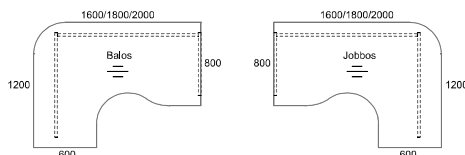
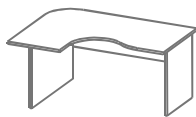

Mag.	Szél	Mé.	Kód		
750	1600	1200	Y1612L7J		
750	1600	1200	Y1612L7B		
750	1800	1200	Y1812L7J		
750	1800	1200	Y1812L7B		
750	2000	1200	Y2012L7J		
750	2000	1200	Y2012L7B		

Termékjellemzők:

Sarkos kivitelű asztal, 4 szintezőtálpal

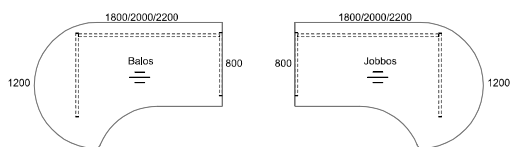
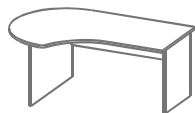

Mag.	Szél	Mé.	Kód		
750	1800	1200	Y1812L8J		
750	1800	1200	Y1812L8B		
750	2000	1200	Y2012L8J		
750	2000	1200	Y2012L8B		
750	2200	1200	Y2212L8J		
750	2200	1200	Y2212L8B		

Termékjellemzők:

Sarkos kivitelű asztal, 4 szintezőtálpal

Sarkos, íves vonalú asztalok

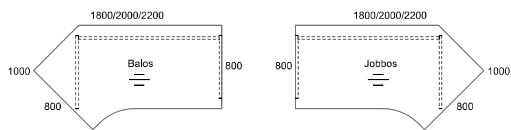
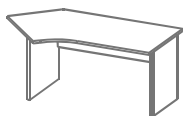

Mag.	Szél	Mé.	Kód		
750	1800	1000	Y1810L9J		
750	1800	1000	Y1810L9B		
750	2000	1000	Y2010L9J		
750	2000	1000	Y2010L9B		
750	2200	1000	Y2210L9J		
750	2200	1000	Y2210L9B		

Termékjellemzők:

Sarkos kivitelű asztal, 4 szintezőtalppal

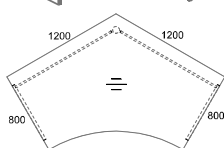
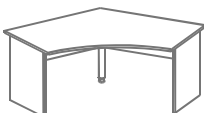

Mag.	Szél	Mé.	Kód		
750	1600	1000	Y2012C		

Termékjellemzők:

Sarkos kivitelű asztal, 4 szintezőtalppal, 1 fém támasztólábbal

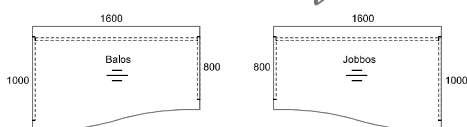
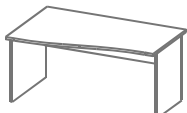

Mag.	Szél	Mé.	Kód		
750	1600	1000	Y1610S1J		
750	1600	1000	Y1610S1B		

Termékjellemzők:

Sarkos kivitelű asztal, 4 szintezőtalppal

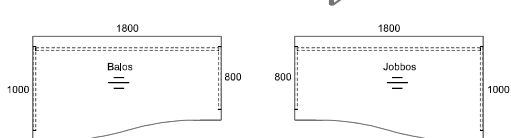
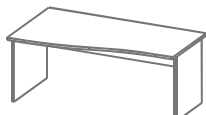

Mag.	Szél	Mé.	Kód		
750	1800	1000	Y1810S1J		
750	1800	1000	Y1810S1B		

Termékjellemzők:

Sarkos kivitelű asztal, 4 szintezőtalppal

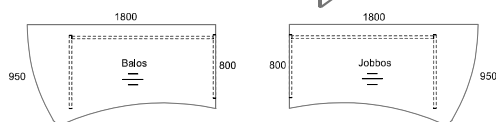
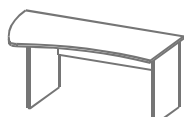

Mag.	Szél	Mé.	Kód		
750	1800	1000	Y1810D1J		
750	1800	1000	Y1810D1B		

Termékjellemzők:

Sarkos kivitelű asztal, 4 szintezőtalppal

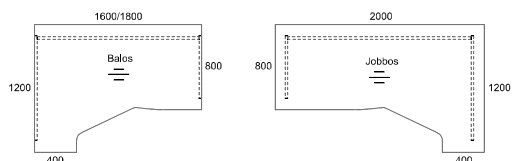
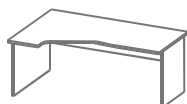

Mag.	Szél	Mé.	Kód		
750	1600	1200	Y1612L40J		
750	1600	1200	Y1612L40B		
750	1800	1200	Y1812L40J		
750	1800	1200	Y1812L40B		
750	2000	1200	Y2012L40J		
750	2000	1200	Y2012L40B		

Termékjellemzők:

Sarkos kivitelű asztal, 4 szintezőtalppal. A 2000 mm széles asztal lábszerkezetének mérete megegyezik az 1800 mm széles asztaléval.

Sarkos tárgyaló asztalok

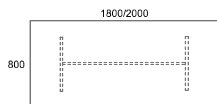
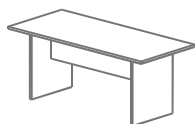

Mag.	Szél	Mé.	Kód		
750	1800	800	Y188T		
750	2000	800	Y208T		

Termékjellemzők:
Sarkos kivitelű asztal, 4 szintezőtálpal

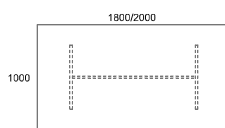
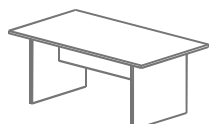

Mag.	Szél	Mé.	Kód		
750	1800	1000	Y1810T		
750	2000	1000	Y2010T		

Termékjellemzők:
Sarkos kivitelű asztal, 4 szintezőtálpal

Íves vonalú tárgyaló asztalok

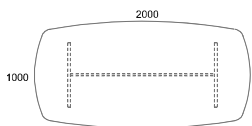

Mag.	Szél	Mé.	Kód		
750	2000	1000	Y2010T1		

Termékjellemzők:
Íves vonalú asztal, 4 szintezőtálpal

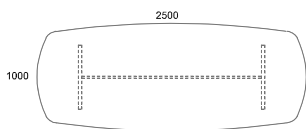
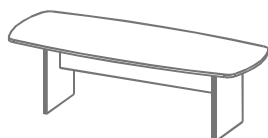

Mag.	Szél	Mé.	Kód		
750	2500	1000	Y2510T1		

Termékjellemzők:
Íves vonalú asztal, 4 szintezőtálpal

Kör alakú tárgyaló asztalok

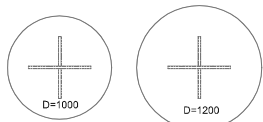
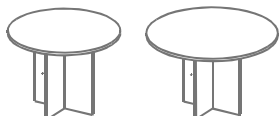

Mag.	Szél	Mé.	Kód		
750	1000	1000	Y1010K1		
750	1200	1200	Y1212K1		

Termékjellemzők:
Kör alakú asztal, 4 szintezőtálpal

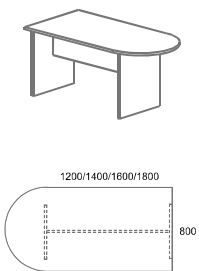
Íves vonalú toldatasztlak 	Mag.	Szél	Mé.	Kód		
	750	1200	800	Y128KT		
	750	1400	800	Y148KT		
	750	1600	800	Y168KT		
	750	1800	800	Y188KT		
Termékjellemzők: Íves vonalú tárgyaló toldasztal, 4 szintezőtalppal, 2 db sorolóelemmel						

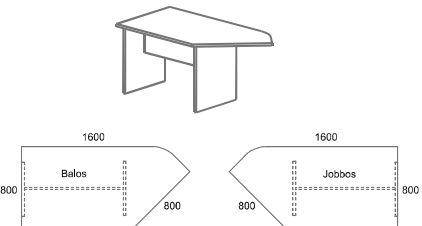
135 fokos toldatasztlak 	Mag.	Szél	Mé.	Kód		
	750	1600	800	Y16KT1J		
	750	1600	800	Y16KT1B		
Termékjellemzők: 135 fokos tárgyaló toldasztal, 4 szintezőtalppal, 2 db sorolóelemmel						

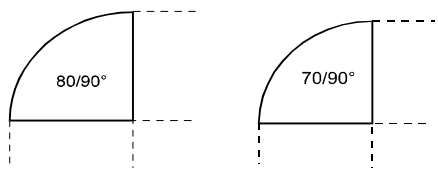
90 fokos saroklapok 	Mag.	Szél	Mé.	Kód		
	750	700	700	Y70S90T		
	750	800	800	Y80S90T		
Termékjellemzők: 90 fokos íves saroklap támasztóláb nélkül saroköszeállításokhoz, 4 db sorolóelemmel						

Körcikk alakú tárgyaló toldatlapok 	Mag.	Szél	Mé.	Kód		
	750	960	700	Y70TL01		
	750	1100	800	Y80TL01		
Termékjellemzők: Íves vonalú tárgyaló toldatlap 1 db fém támasztólábbal, 2 db sorolóelemmel						

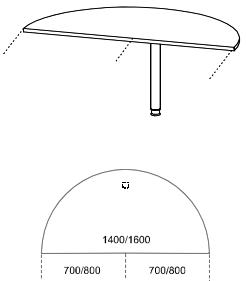
Félkör alakú tárgyaló toldatlapok 	Mag.	Szél	Mé.	Kód		
	750	1400	700	Y14TL02		
	750	1600	800	Y16TL02		
Termékjellemzők: Félkör alakú tárgyaló toldatlap 1 db fém támasztólábbal, 4 db sorolóelemmel						

Körcikk alakú tárgyaló todatlapok	Mag.	Szél	Mé.	Kód		
  	750	1400	1400	Y14TL03J		
	750	1400	1400	Y14TL03B		
	750	1600	1600	Y16TL03J		
	750	1600	1600	Y16TL03B		

Termékjellemzők:

270 fokos tárgyaló todatlapok 1-1 db fém támasztólábbal, 4 db sorolóelemmel

Íves vonalú tárgyaló todatlapok	Mag.	Szél	Mé.	Kód		
  	750	1100	1100	Y70TL04J		
	750	1100	1100	Y70TL04B		
	750	1200	1200	Y80TL04J		
	750	1200	1200	Y80TL04B		



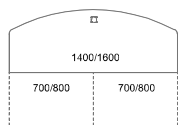

Termékjellemzők:

Íves vonalú tárgyaló todatlap 2 db fém támasztólábbal, 2 db sorolóelemmel

Íves vonalú tárgyaló todatlapok	Mag.	Szél	Mé.	Kód			
 	750	1400	500	Y14TL05			
	750	1600	500	Y16TL05			

Termékjellemzők:

Íves vonalú tárgyaló todatlap 1 db fém támasztólábbal, 4 db sorolóelemmel

Félkör alakú tárgyaló todatlapok	Mag.	Szél	Mé.	Kód		
   	750	600	300	Y60TL06		
	750	700	350	Y70TL06		
	750	800	400	Y80TL06		

Termékjellemzők:

Félkör alakú tárgyaló todatlap 1 db fém támasztólábbal, 2 db sorolóelemmel

Fafiókos 500 mm magas asztal alá szerelhető függesztett konténer



Mag.	Szél	Mé.	Kód		
500	420	500	YKF01		
Termékjellemzők: Asztal alá szerelhető függesztett konténer Fafiókkal zár nélkül					

Fafiókos 575 mm magas görgős konténer



Mag.	Szél	Mé.	Kód		
575	420	600	YKF02		
575	420	600	YKF03		
Termékjellemzők: Gördíthető konténer fafiókkal. A felső fiók biztonsági zárral zárható. A magas fiók függesztőmappa tartó rúdakkal ellátott					

Fafiókos, asztal mellé állítható 600 mm mély talpas konténer

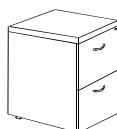

Mag.	Szél	Mé.	Kód		
750	420	600	YKF04		
750	420	600	YKF05		
750	420	600	YKF06		
Termékjellemzők: Talpas szintezhető konténer fafiókkal. A felső fiók biztonsági zárral zárható. A magas fiók(ok) függesztőmappa tartó rúdakkal ellátott(ak)					

Fafiókos, asztal mellé állítható 800 mm mély talpas konténer

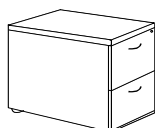
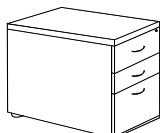
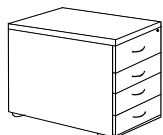

Mag.	Szél	Mé.	Kód		
750	420	800	YKF07		
750	420	800	YKF08		
750	420	800	YKF09		
Termékjellemzők: Talpas szintezhető konténer fafiókkal. A felső fiók biztonsági zárral zárható. A magas fiók(ok) függesztőmappa tartó rúdakkal ellátott(ak)					

Fémfiókos 575 mm magas görgős konténer

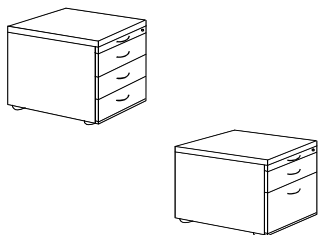

Mag.	Szél	Mé.	Kód		
575	420	600	YKH05		
575	420	600	YKH06		

Termékjellemzők:
 Gördíthető konténer fémfiókokkal, ceruzatartó tálcával.
 A konténer központi zárral zárható.
 A magas fiók függesztőmappa tartó rudakkal ellátott
 A fiókok fiókreteszselővel ellátottak

Fémfiókos, asztal mellé állítható 600 mm mély talpas konténer

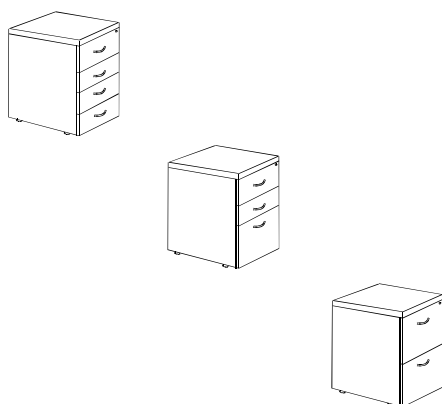

Mag.	Szél	Mé.	Kód		
750	420	600	YKH11		
750	420	600	YKH12		
750	420	600	YKH13		

Termékjellemzők:
 Talpas konténer fémfiókokkal.
 A konténer központi zárral zárható.
 A magas fiók függesztőmappa tartó rudakkal ellátott .
 A fiókok fiókreteszselővel ellátottak.

Fémfiókos, asztal mellé állítható 800 mm mély talpas konténer

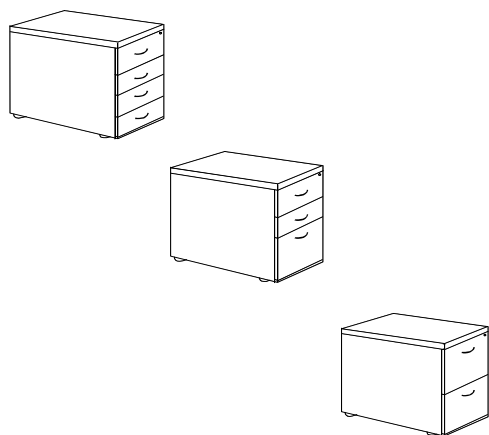

Mag.	Szél	Mé.	Kód		
750	420	800	YKH19		
750	420	800	YKH20		
750	420	800	YKH21		

Termékjellemzők:
 Talpas konténer fémfiókokkal.
 A konténer központi zárral zárható.
 A magas fiók függesztőmappa tartó rudakkal ellátott .
 A fiókok fiókreteszselővel ellátottak.

Nyitott-polcos szekrények

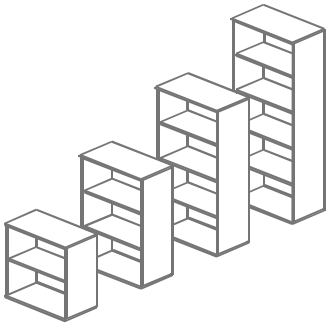

Mag.	Szél	Mé.	Rendező magasság	Kód		
1861	800	400	5	Y5N8		
1496	800	400	4	Y4N8		
1113	800	400	3	Y3N8		
748	800	400	2	Y2N8		
Termékjellemzők: Nyitott szekrény polcokkal szintezhető fenéklappal			Opciók: Lábazat: NL14			

Nyitott-polcos keskeny szekrények

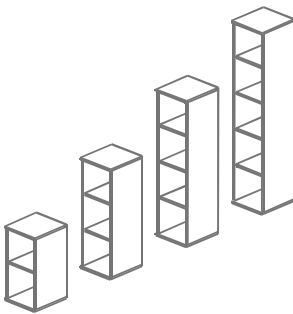

Mag.	Szél	Mé.	Rendező magasság	Kód		
1861	400	400	5	Y5N4		
1496	400	400	4	Y4N4		
1113	400	400	3	Y3N4		
748	400	400	2	Y2N4		
Termékjellemzők: Nyitott szekrény polcokkal szintezhető fenéklappal			Opciók: Lábazat: NL14			

Nyitott-polcos belső saroszekrények

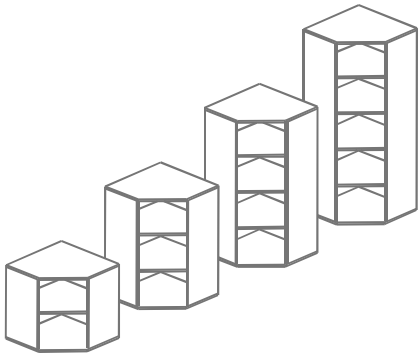

Mag.	Szél	Mé.	Rendező magasság	Kód		
1861	700	700	5	Y5BS		
1496	700	700	4	Y4BS		
1113	700	700	3	Y3BS		
748	700	700	2	Y2BS		
Termékjellemzők: Nyitott belső saroszekrény polcokkal, szintezhető fenéklappal			Opciók: Lábazat: NL15			

Nyitott íves saroszekrények

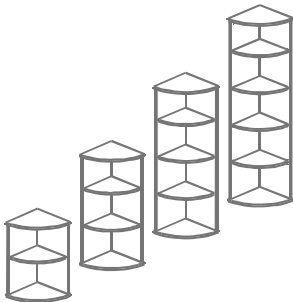

Mag.	Szél	Mé.	Rendező magasság	Kód		
1861	400	400	5	Y5IS		
1496	400	400	4	Y4IS		
1113	400	400	3	Y3IS		
748	400	400	2	Y2IS		
Termékjellemzők: Nyitott íves saroszekrény polcokkal, szintezhető fenéklappal			Opciók: Lábazat: NL13			

Ajtós-polcos szekrények

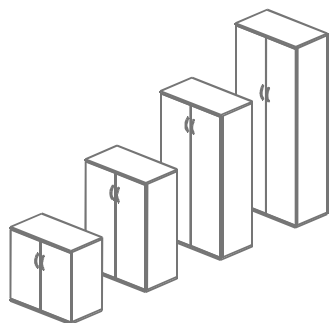

Mag.	Szél	Mé.	Rendező magasság	Kód		
1861	800	400	5	Y5A8		
1496	800	400	4	Y4A8		
1113	800	400	3	Y3A8		
748	800	400	2	Y2A8		
Terméklejelmzők: Kétajtós szekrény polcokkal szintezhető fenéklappal			Opciók: Zár: RZ Lábazat: NL14			

Ajtós-polcos jobbos keskeny szekrények

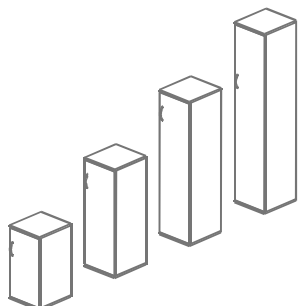

Mag.	Szél	Mé.	Rendező magasság	Kód		
1861	400	400	5	Y5A4J		
1496	400	400	4	Y4A4J		
1113	400	400	3	Y3A4J		
748	400	400	2	Y2A4J		
Terméklejelmzők: Egyajtós, jobbos nyitású szekrény polcokkal, szintezhető fenéklappal			Opciók: Zár: RZ Lábazat: NL14			

Ajtós-polcos balos keskeny szekrények

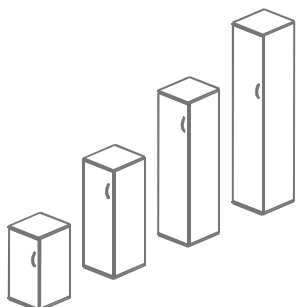

Mag.	Szél	Mé.	Rendező magasság	Kód		
1861	400	400	5	Y5A4B		
1496	400	400	4	Y4A4B		
1113	400	400	3	Y3A4B		
748	400	400	2	Y2A4B		
Terméklejelmzők: Egyajtós, balos nyitású szekrény polcokkal, szintezhető fenéklappal			Opciók: Zár: RZ Lábazat: NL14			

Üvegajtós-polcos szekrények

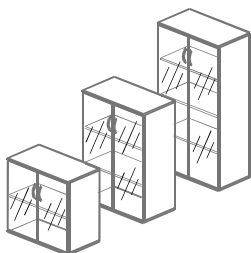

Mag.	Szél	Mé.	Rendező magasság	Kód		
1496	800	400	4	Y4U8		
1113	800	400	3	Y3U8		
748	800	400	2	Y2U8		
Terméklejelmzők: Két üvegajtós szekrény polcokkal szintezhető fenéklappal			Opciók: Lábazat: NL14			

Üvegajtós-polcos jobbos keskeny szekrények

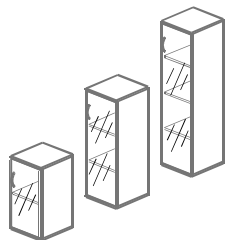

Mag.	Szél	Mé.	Rendező magasság	Kód		
1496	400	400	4	Y4U4J		
1113	400	400	3	Y3U4J		
748	400	400	2	Y2U4J		
Termékjellemzők: Egy üvegajtós, jobbos nyitású szekrény polcokkal, szintezhető fenéklappal			Opciók: Lábazat: NL14			

Üvegajtós-polcos balos keskeny szekrények

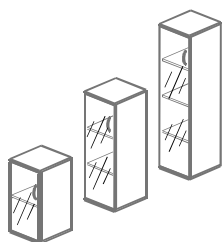

Mag.	Szél	Mé.	Rendező magasság	Kód		
1496	400	400	4	Y4U4B		
1113	400	400	3	Y3U4B		
748	400	400	2	Y2U4B		
Termékjellemzők: Egy üvegajtós, balos nyitású szekrény polcokkal, szintezhető fenéklappal			Opciók: Lábazat: NL14			

Alukeretes ajtós-polcos szekrények

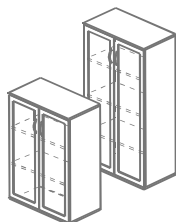

Mag.	Szél	Mé.	Rendező magasság	Kód		
1496	800	400	4	Y4AL8		
1113	800	400	3	Y3AL8		
Termékjellemzők: Két alukeretes ajtós szekrény polcokkal szintezhető fenéklappal			Opciók: Lábazat: NL14			

Alukeretes ajtós-polcos jobbos keskeny szekrények

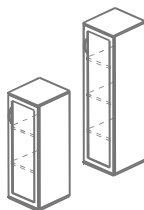

Mag.	Szél	Mé.	Rendező magasság	Kód		
1496	400	400	4	Y4AL4J		
1113	400	400	3	Y3AL4J		
Termékjellemzők: Egy alukeretes ajtós, jobbos nyitású szekrény polcokkal, szintezhető fenéklappal			Opciók: Lábazat: NL14			

Alukeretes ajtós-polcos balos keskeny szekrények

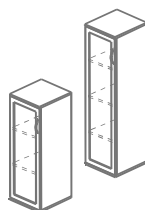

Mag.	Szél	Mé.	Rendező magasság	Kód		
1496	400	400	4	Y4AL4B		
1113	400	400	3	Y3AL4B		
Termékjellemzők: Egy alukeretes ajtós, balos nyitású szekrény polcokkal, szintezhető fenéklappal			Opciók: Lábazat: NL14			

Kihúzható ruhaakasztós szekrények

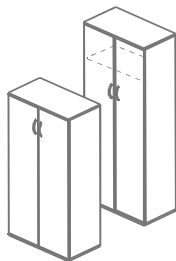

Mag.	Szél	Mé.	Rendező magasság	Kód		
1861	800	400	5	Y5AK8		
1496	800	400	4	Y4AK8		
Terméklejelmzők: Kétajtós, kihúzható ruhaakasztós szekrény színtezhető fenéklappal			Opciók: Zár: RZ Lábazat: NL14			

Kihúzható ruhaakasztós jobbos keskeny szekrények

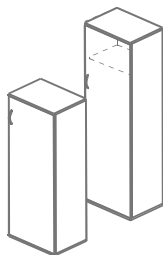

Mag.	Szél	Mé.	Rendező magasság	Kód		
1861	600	400	5	Y5AK6J		
1496	600	400	4	Y4AK6J		
Terméklejelmzők: Egyajtós, jobbos nyitású, kihúzható ruhaakasztós szekrény színtezhető fenéklappal			Opciók: Zár: RZ Lábazat: NL14			

Kihúzható ruhaakasztós balos keskeny szekrények

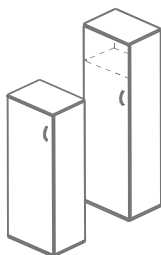

Mag.	Szél	Mé.	Rendező magasság	Kód		
1861	600	400	5	Y5AK6B		
1496	600	400	4	Y4AK6B		
Terméklejelmzők: Egyajtós, balos nyitású, kihúzható ruhaakasztós szekrény színtezhető fenéklappal			Opciók: Zár: RZ Lábazat: NL14			

Akasztórudas jobbos keskeny szekrények

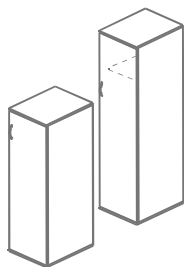

Mag.	Szél	Mé.	Rendező magasság	Kód		
1861	500	600	5	Y5AK5J		
1496	500	600	4	Y4AK5J		
Terméklejelmzők: Egyajtós, jobbos nyitású, akasztórudas szekrény színtezhető fenéklappal			Opciók: Zár: RZ Lábazat: NL14			

Akasztórudas balos keskeny szekrények

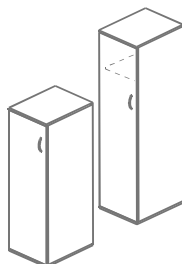

Mag.	Szél	Mé.	Rendező magasság	Kód		
1861	500	600	5	Y5AK5B		
1496	500	600	4	Y4AK5B		
Terméklejelmzők: Egyajtós, balos nyitású, akasztórudas szekrény színtezhető fenéklappal			Opciók: Zár: RZ Lábazat: NL14			

80 cm széles tolójtós szekrények

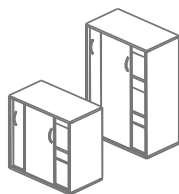

Mag.	Szél	Mé.	Rendező magasság	Kód		
1113	800	400	3	Y3T8		
748	800	400	2	Y2T8		
Termékjellemzők: Két tolójtós szekrény polcokkal szintezhető fenéklappal			Opciók: Zár: RZ Lábazat: NL14			

120 cm széles tolójtós szekrények

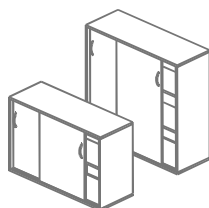

Mag.	Szél	Mé.	Rendező magasság	Kód		
1113	1200	400	3	Y3T12		
748	1200	400	2	Y2T12		
Termékjellemzők: Két tolójtós szekrény polcokkal, függőleges válaszfallal, szintezhető fenéklappal			Opciók: Zár: RZ Lábazat: NL14			

160 cm széles tolójtós szekrények

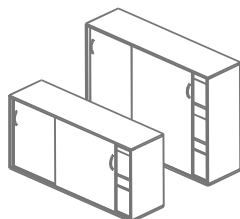

Mag.	Szél	Mé.	Rendező magasság	Kód		
1113	1600	400	3	Y3T16		
748	1600	400	2	Y2T16		
Termékjellemzők: Két tolójtós szekrény polcokkal, függőleges válaszfallal, szintezhető fenéklappal			Opciók: Zár: RZ Lábazat: NL16			

80 cm széles redőnyös szekrények

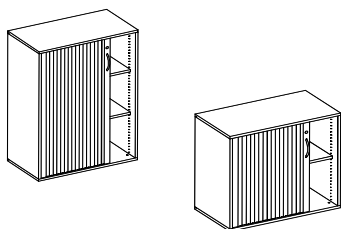

Mag.	Szél	Mé.	Rendező magasság	Kód		
1113	800	400	3	Y3R8B		
748	800	400	2	Y2R8B		
Termékjellemzők: Műanyag redőnyös szekrény polcokkal, szintezhető fenéklappal			Opciók: Lábazat: NL14			

120 cm széles redőnyös szekrények

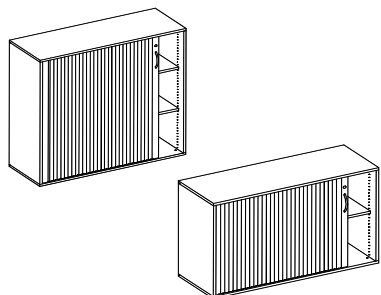

Mag.	Szél	Mé.	Rendező magasság	Kód		
1113	1200	400	3	Y3R12B		
748	1200	400	2	Y2R12B		
Termékjellemzők: Műanyag redőnyös szekrény függőleges válaszfallal, polcokkal, szintezhető fenéklappal			Opciók: Lábazat: NL14			

Ajtós-nyitott széles kombinált szekrények

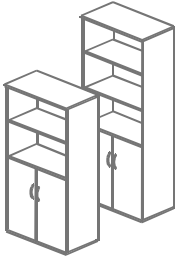

Mag.	Szél	Mé.	Rendező magasság	Kód		
1861	800	400	2+3	Y5K2A3NY		
1496	800	400	2+2	Y4K2A2NY		
Termékjellemzők: Kétajtós-nyitott szekrény polcokkal szintezhető fenéklappal			Opciók: Zár: RZ Lábazat: NL14			

Ajtós-üvegajtós széles kombinált szekrények

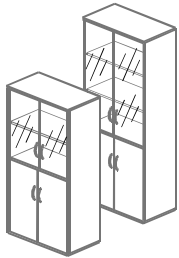

Mag.	Szél	Mé.	Rendező magasság	Kód		
1861	800	400	2+3	Y5K2A3U		
1496	800	400	2+2	Y4K2A2U		
Termékjellemzők: Kétajtós-üvegajtós szekrény polcokkal szintezhető fenéklappal			Opciók: Zár: RZ Lábazat: NL14			

Ajtós-nyitott keskeny kombinált szekrények

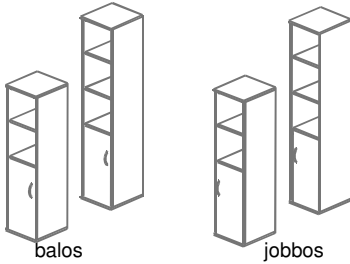

Mag.	Szél	Mé.	Rendező magasság	Kód		
1861	400	400	2+3	Y5K1A3NYJ		
1861	400	400	2+3	Y5K1A3NYB		
1496	400	400	2+2	Y4K1A2NYJ		
1496	400	400	2+2	Y4K1A2NYB		
Termékjellemzők: Kétajtós-nyitott szekrény polcokkal szintezhető fenéklappal			Opciók: Zár: RZ Lábazat: NL14			

Ajtós-üvegajtós keskeny kombinált szekrények

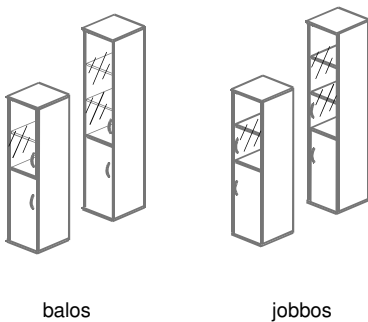

Mag.	Szél	Mé.	Rendező magasság	Kód		
1861	400	400	2+3	Y5K1A3UJ		
1861	400	400	2+3	Y5K1A3UB		
1496	400	400	2+2	Y4K1A2UJ		
1496	400	400	2+2	Y4K1A2UB		
Termékjellemzők: Kétajtós-üvegajtós szekrény polcokkal szintezhető fenéklappal			Opciók: Zár: RZ Lábazat: NL14			

Nyitott-polcos asztal mellé állítható szekrények

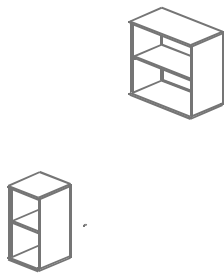

Mag.	Szél	Mé.	Rendező magasság	Kód		
750	400	400	2	YAMNY8		
750	800	400	2	YAMNY4		
Termékjellemzők: Nyitott szekrény polccal szintezhető fenéklappal						

Tolóajtós asztal mellé állítható szekrények

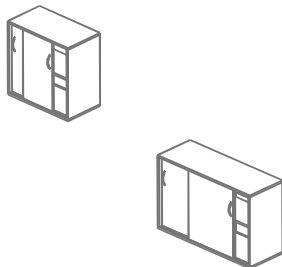

Mag.	Szél	Mé.	Rendező magasság	Kód		
750	800	400	2	YAMT80		
750	1200	400	2	YAMT12		
Termékjellemzők: Két tolóajtós szekrény polcokkal szintezhető fenéklappal			Opciók: Zár: RZ			

Redőnyös asztal mellé állítható szekrények

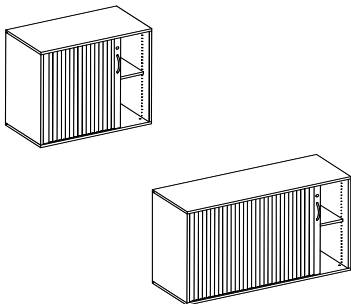

Mag.	Szél	Mé.	Rendező magasság	Kód		
750	800	400	2	YAMR80		
750	1200	400	2	YAMR120		
Termékjellemzők: Műanyag redőnyös szekrény polcokkal, szintezhető fenéklappal						

Ajtós-polcos asztal mellé állítható szekrények

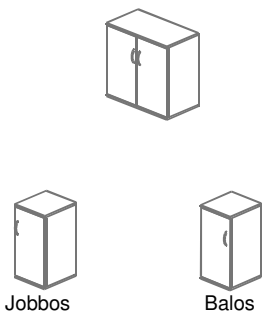

Mag.	Szél	Mé.	Rendező magasság	Kód		
750	800	400	2	YAM2A		
750	400	400	2	YAM1AJ		
750	400	400	2	YAM1AB		
Termékjellemzők: Kétajtós, ill. egyajtós szekrény polcokkal szintezhető fenéklappal			Opciók: Zár: RZ			