

## Modellszám laplábás asztalokhoz

| G                 | 01H   | N   |
|-------------------|-------|---|
| Laplábás asztalok | Model | Típus   |
|                   |       | N=Normál asztalok<br>J=Jobbos asztalok<br>B=Baloldalt könnyített láb asztalok<br>B=Balos asztalok |

## Választható opciók

| l  | x  | y   | z              | f  | k  |
|--|--|---|----------------|--|--|
| Láb kivétel  | Asztallap felület  | Homloklap felület   | Lapláb felület | Fém-felület  | Kábelfedél elhelyezés  |
| N=Normál láb<br>J=Jobboldalt könnyített láb<br>B=Baloldalt könnyített láb<br><b>(A könnyített láb feláras)</b> | 1P=Szürkésfehér<br>LG=Világosszürke<br>42=Ezüst<br>1F=Fekete<br>1J=Juhar | KV=Bükk<br>KS=Cseresznye<br>2E=Mogyoró<br>1N=Dió<br>1D=Alma |                | 46=Fehér<br>23=Platina metál<br>21=Antracit metál<br>10=Fekete | J=Kábelfedél jobboldalt<br>B=Kábelfedél baloldalt<br>K=Kábelfedél kétoldalt<br>H=3 db kábelfedél<br>E=1 db kábelfedél középen<br><b>(A kábelfedél feláras)</b> |

## Modellszám toldatasztalokhoz (laplábás asztalokhoz)

| G                 | 60F   | J   |
|-------------------|-------|---|
| Laplábás asztalok | Model | Típus                                     |
|                   |       | J=Jobbra szerelhető<br>B=Balra szerelhető |

## Választható opciók

| x  | f  |
|--|--|
| Asztallap felület  | Fém-felület  |
| 1P=Szürkésfehér<br>LG=Világosszürke<br>42=Ezüst<br>1F=Fekete<br>1J=Juhar | KV=Bükk<br>KS=Cseresznye<br>2E=Mogyoró<br>1N=Dió<br>1D=Alma    |
|  | 46=Fehér<br>23=Platina metál<br>21=Antracit metál<br>10=Fekete |

## Modellszám "C" lábás asztalokhoz

| CH                | 111   | N  |
|-------------------|-------|--|
| "C" lábú asztalok | Model | Típus  |
|                   |       | N=Normál asztalok<br>J=Jobbos asztalok<br>B=Balos asztalok |

## Választható opciók

| x   | f  | l   | y  | k  |
|---|--|---|--|--|
| Asztallap felület   | Fémváz felület   | Lábbetét felület  | Homloklap felület  | Kábelfedél elhelyezés  |
| 1P=Szürkésfehér<br>LG=Világosszürke<br>42=Ezüst<br>1F=Fekete<br>1J=Juhar<br>KV=Bükk<br>KS=Cseresznye<br>2E=Mogyoró<br>1N=Dió<br>1D=Alma | 46=Fehér<br>23=Platina metál<br>21=Antracit metál<br>10=Fekete | ----=Lábbetét nélkül<br>46=Fehér<br>23=Platina metál<br>21=Antracit metál<br>10=Fekete<br><b>(A lábbetét feláras)</b> | ----=Homloklap nélkül<br>1P=Szürkésfehér<br>LG=Világosszürke<br>42=Ezüst<br>1F=Fekete<br>1J=Juhar<br>KV=Bükk<br>KS=Cseresznye<br>2E=Mogyoró<br>1N=Dió<br>1D=Alma<br><b>(A homloklap feláras)</b> | J=Kábelfedél jobboldalt<br>B=Kábelfedél baloldalt<br>K=Kábelfedél kétoldalt<br><b>(A kábelfedél feláras)</b> |

## Modellszám "4" lábás asztalokhoz

| CL                | A  | 111   | N  |
|-------------------|--|-------|--|
| "4" lábú asztalok | Lap-vasít.   | Model | Típus  |
|                   | A:19mm vastag asztallap<br>B:25mm vastag asztallap |       | N=Normál asztalok<br>J=Jobbos asztalok<br>B=Balos asztalok |

## Választható opciók

| x  | f   | k  |
|--|---|--|
| Asztallap felület  | Fém-felület   | Kábelfedél elhelyezés  |
| 1P=Szürkésfehér<br>LG=Világosszürke<br>42=Ezüst<br>1F=Fekete<br>1J=Juhar | KV=Bükk<br>KS=Cseresznye<br>2E=Mogyoró<br>1N=Dió<br>1D=Alma | 46=Fehér<br>23=Platina metál<br>21=Antracit metál<br>10=Fekete   |
|  |   | J=Kábelfedél jobboldalt<br>B=Kábelfedél baloldalt<br>K=Kábelfedél kétoldalt<br><b>(A kábelfedél feláras)</b> |

## Modellszám toldatasztalokhoz ("C", és "4" lábú asztalokhoz)

| C | AS35  | J   |
|---|-------|---|
|   | Model | Típus                                     |
|   |       | J=Jobbra szerelhető<br>B=Balra szerelhető |

## Választható opciók



| x  | f  |
|--|--|
| Asztallap felület  | Fém-felület  |
| 1P=Szürkésfehér<br>LG=Világosszürke<br>42=Ezüst<br>1F=Fekete<br>1J=Juhar | KV=Bükk<br>KS=Cseresznye<br>2E=Mogyoró<br>1N=Dió<br>1D=Alma    |
|  | 46=Fehér<br>23=Platina metál<br>21=Antracit metál<br>10=Fekete |

## Választható opciók

| l   | x  | y   | z              | f  | k  |
|---|--|---|----------------|--|--|
| Láb kivétel   | Asztallap felület  | Homloklap felület   | Lapláb felület | Fém-felület  | Kábelfedél elhelyezés  |
| N=Normál láb<br>J=Jobboldalt könnyített láb<br>B=Baloldalt könnyített láb<br><b>A könnyített lábak felárasak!</b> | 1P=Szürkésfehér<br>LG=Világosszürke<br>42=Ezüst<br>1F=Fekete<br>1J=Juhar | KV=Bükk<br>KS=Cseresznye<br>2E=Mogyoró<br>1N=Dió<br>1D=Alma |                | 46=Fehér<br>23=Platina metál<br>21=Antracit metál<br>10=Fekete | J=Kábelfedél jobboldalt<br>B=Kábelfedél baloldalt<br>K=Kábelfedél kétoldalt<br><b>(A kábelfedél feláras)</b> |

Az asztalok mindig sarkosak, egyenes élűek és tartalmazzák a kábelcsatornát. A könnyített lábak mindig tartalmazzák kábelátvezető furatot. Az asztalokat lapraszerelve szállítjuk.

## 70 cm mély asztalok sarkos 25 mm vastag, egyenes élű lamináltlap asztallappal

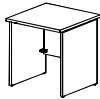
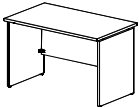
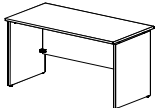
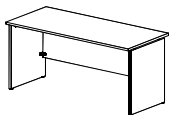
| Alap kivétel   |              |      | Feláras kivitelek   |   |   |  |
|--|--------------|------|---|---|---|--|
| normál lábakkal kábelfedél nélkül  |              |      | Könnnyített láb jobb (J), vagy baloldalt (B)                                      | 1 db kábelfedél jobb (J), vagy baloldalt (B)  | 2 db kábelfedél kétoldalt   |  |
| Magasság: 75 cm  | Méretek (cm) |      |  |  |  |  |
|  | hossz.       | mély |   |   |   |  |
|   | 70           | 70   | <b>G11HN</b>  |   |   |  |
|    | 120          | 70   | <b>G12HN</b>  |   |   |  |
|   | 140          | 70   | <b>G13HN</b>  |   |   |  |
|  | 160          | 70   | <b>G14HN</b>  |   |   |  |

## 80 cm mély asztalok sarkos 25 mm vastag, egyenes élű lamináltlap asztallappal

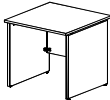
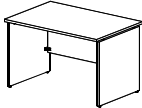
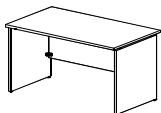
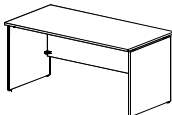
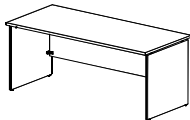
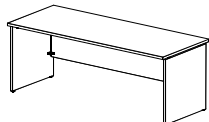









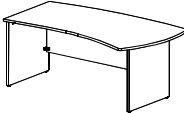

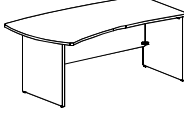
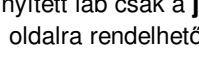

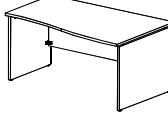
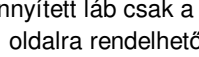

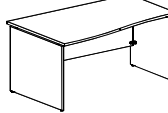
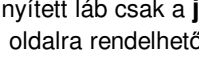

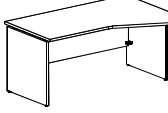
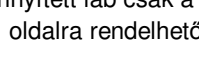

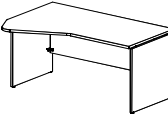
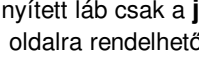

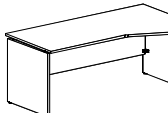
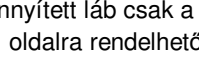

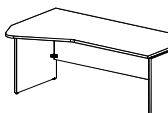
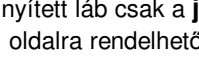
|   |     |    |              |  |  |  |
|---|-----|----|--------------|--|--|--|
|  | 80  | 80 | <b>G01HN</b> |  |  |  |
|   | 120 | 80 | <b>G02HN</b> |  |  |  |
|   | 140 | 80 | <b>G03HN</b> |  |  |  |
|   | 160 | 80 | <b>G04HN</b> |  |  |  |
|   | 180 | 80 | <b>G05HN</b> |  |  |  |
|   | 200 | 80 | <b>G36HN</b> |  |  |  |

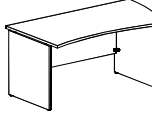
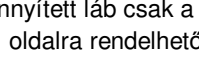
## Választható opciók

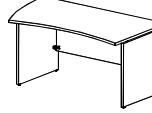
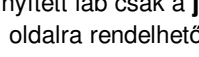
| l  | x  | y   | z              | f  | k  |
|--|--|---|----------------|--|--|
| Láb kivitel  | Asztallap felület  | Homloklap felület   | Lapláb felület | Fém-felület  | Kábelfedél elhelyezés  |
| N=Normál láb<br>J=Jobboldalt könnyített láb<br>B=Baloldalt könnyített láb<br>A könnyített lábak felárasak! | 1P=Szürkésfehér<br>LG=Világosszürke<br>42=Ezüst<br>1F=Fekete<br>1J=Juhar | KV=Bükk<br>KS=Cseresznye<br>2E=Mogyoró<br>1N=Dió<br>1D=Alma |                | 46=Fehér<br>23=Platina metál<br>21=Antracit metál<br>10=Fekete | J=Kábelfedél jobboldalt<br>B=Kábelfedél baloldalt<br>K=Kábelfedél kétoldalt<br><b>(A kábelfedél feláras)</b> |

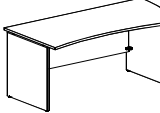
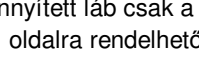
Az asztalok mindig sarkosak, egyenes élűek és tartalmazzák a kábelcsatornát. A könnyített lábak mindig tartalmazzák kábelátvezető furatot. Az asztalokat lapraszerelve szállítjuk.

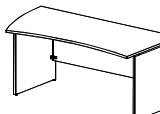
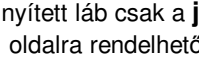
## Szabad formájú asztalok 25 mm vastag, egyenes élű lamináltlap asztallappal

| Alap kivitel   |                     |                | Feláras kivitelek                                   |   |   |
|--|---------------------|----------------|---|---|---|
| normál lábakkal kábelfedél nélkül  |                     |                | Könnýtett láb jobb (J), vagy baloldalt (B)          | 1 db kábelfedél jobb (J), vagy baloldalt (B)  | 2 db kábelfedél kétoldalt   |
| Magasság: 75 cm  | Méreték (cm)        |                |   |   |   |
|  | hossz.              | mély           |   |   |   |
|    | 180                 | 102,5          | <b>G19HJ</b>  |    |    |
|  | 80                  | jobbos kivitel | könnýtett láb csak a <b>bal</b> oldalra rendelhető  |   |   |
|  | kapcsolódó él 80 cm |                |   |   |   |
|    | 180                 | 102,5          | <b>G19HB</b>  |    |    |
|  | 80                  | balos kivitel  | könnýtett láb csak a <b>jobb</b> oldalra rendelhető |   |   |
|  | kapcsolódó él 80 cm |                |   |   |   |
|    | 160                 | 100/80         | <b>G20HJ</b>  |    |    |
|  | 80                  | jobbos kivitel | könnýtett láb csak a <b>bal</b> oldalra rendelhető  |   |   |
|  | kapcsolódó él 80 cm |                |   |   |   |
|   | 160                 | 100/80         | <b>G20HB</b>  |   |   |
|  | 80                  | balos kivitel  | könnýtett láb csak a <b>jobb</b> oldalra rendelhető |   |   |
|  | kapcsolódó él 80 cm |                |   |   |   |
|  | 160                 | 108            | <b>G45HJ</b>  |  |  |
|  | 80                  | jobbos kivitel | könnýtett láb csak a <b>bal</b> oldalra rendelhető  |   |   |
|  | kapcsolódó él 80 cm |                |   |   |   |
|  | 160                 | 108            | <b>G45HB</b>  |  |  |
|  | 80                  | balos kivitel  | könnýtett láb csak a <b>jobb</b> oldalra rendelhető |   |   |
|  | kapcsolódó él 80 cm |                |   |   |   |
|  | 180                 | 108            | <b>G46HJ</b>  |  |  |
|  | 80                  | jobbos kivitel | könnýtett láb csak a <b>bal</b> oldalra rendelhető  |   |   |
|  | kapcsolódó él 80 cm |                |   |   |   |
|  | 180                 | 108            | <b>G46HB</b>  |  |  |
|  | 80                  | balos kivitel  | könnýtett láb csak a <b>jobb</b> oldalra rendelhető |   |   |
|  | kapcsolódó él 80 cm |                |   |   |   |
|  | 160                 | 90             | <b>G37HJ</b>  |  |  |
|  | 90                  | jobbos kivitel | könnýtett láb csak a <b>bal</b> oldalra rendelhető  |   |   |
|  | kapcsolódó él 80 cm |                |   |   |   |
|  | 160                 | 90             | <b>G37HB</b>  |  |  |
|  | 90                  | balos kivitel  | könnýtett láb csak a <b>jobb</b> oldalra rendelhető |   |   |
|  | kapcsolódó él 80 cm |                |   |   |   |
|  | 180                 | 90             | <b>G38HJ</b>  |  |  |
|  | 90                  | jobbos kivitel | könnýtett láb csak a <b>bal</b> oldalra rendelhető  |   |   |
|  | kapcsolódó él 80 cm |                |   |   |   |
|  | 180                 | 90             | <b>G38HB</b>  |  |  |
|  | 90                  | balos kivitel  | könnýtett láb csak a <b>jobb</b> oldalra rendelhető |   |   |
|  | kapcsolódó él 80 cm |                |   |   |   |

## Választható opciók

| l  | x  | y   | z              | f  | k   |
|--|--|---|----------------|--|---|
| Láb kivitel  | Asztallap felület  | Homloklap felület   | Lapláb felület | Fém-felület  | Kábelfedél elhelyezés   |
| N=Normál láb<br>J=Jobboldalt könnyített láb<br>B=Baloldalt könnyített láb<br>A könnyített lábak felárasak! | 1P=Szürkésfehér<br>LG=Világosszürke<br>42=Ezüst<br>1F=Fekete<br>1J=Juhar | KV=Bükk<br>KS=Cserezsnye<br>2E=Mogyoró<br>1N=Dió<br>1D=Alma |                | 46=Fehér<br>23=Platina metál<br>21=Antracit metál<br>10=Fekete | J=Kábelfedél jobboldalt<br>B=Kábelfedél baloldalt<br>K=Kábelfedél kétoldalt<br>(A kábelfedél feláras) |

Az asztalok mindig sarkosak, egyenes élűek és tartalmazzák a kábelcsatornát. A könnyített lábak mindig tartalmaznak kábelátvezető furatot. Az asztalokat lapraszerelve szállítjuk.

## 60 cm mély toldatasztalokhoz illeszkedő asztalok 25 mm vastag, egyenes élű asztallappal

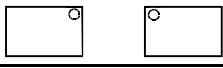
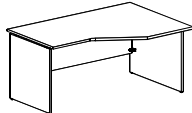
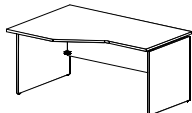
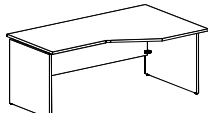
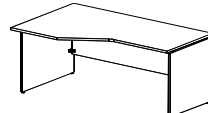
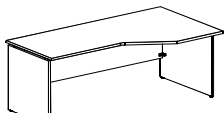
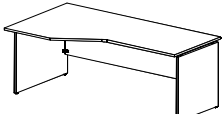
| Alapkivitel  |              |        | Feláras kivitelek                            |   |   |
|--|--------------|--------|--|---|---|
| normál lábakkal kábelfedél nélkül  |              |        | Könnnyített láb jobb (J), vagy baloldalt (B) | 1 db kábelfedél jobb (J), vagy baloldalt (B)                                      | 2 db kábelfedél kétoldalt   |
| Magasság: 75 cm  | Méretek (cm) |        |  |  |  |
|  | hossz.       | mély   |  |   |   |
|    | 160          | 110/80 | <b>G39HJ</b>                                 | könnnyített láb csak a <b>bal</b> oldalra rendelhető                              |   |
| 80<br>60<br>jobbos kivitel<br>kapcsolódó él 80/60 cm                               |              |        |  |   |   |
|    | 160          | 110/80 | <b>G39HB</b>                                 | könnnyített láb csak a <b>jobb</b> oldalra rendelhető                             |   |
| 80<br>60<br>balos kivitel<br>kapcsolódó él 80/60 cm                                |              |        |  |   |   |
|  | 180          | 110/80 | <b>G40HJ</b>                                 | könnnyített láb csak a <b>bal</b> oldalra rendelhető                              |   |
| 80<br>60<br>jobbos kivitel<br>kapcsolódó él 80/60 cm                               |              |        |  |   |   |
|  | 180          | 110/80 | <b>G40HB</b>                                 | könnnyített láb csak a <b>jobb</b> oldalra rendelhető                             |   |
| 80<br>60<br>balos kivitel<br>kapcsolódó él 80/60 cm                                |              |        |  |   |   |
|  | 200          | 110/80 | <b>G41HJ</b>                                 | könnnyített láb csak a <b>bal</b> oldalra rendelhető                              |   |
| 80<br>60<br>jobbos kivitel<br>kapcsolódó él 80/60 cm                               |              |        |  |   |   |
|  | 200          | 110/80 | <b>G41HB</b>                                 | könnnyített láb csak a <b>jobb</b> oldalra rendelhető                             |   |
| 80<br>60<br>balos kivitel<br>kapcsolódó él 80/60 cm                                |              |        |  |   |   |

## 60 cm mély toldatasztalok sarkos 25 mm vastag, egyenes élű lamináltlap asztallappal

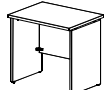
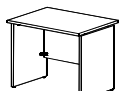
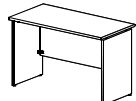

|  |     |    |              |  |  |
|--|-----|----|--------------|--|--|
|  | 80  | 60 | <b>G30HN</b> |  |  |
|  | 90  | 60 | <b>G32HN</b> |  |  |
|  | 120 | 60 | <b>G31HN</b> |  |  |

## Választható opciók



| l   | x  | y   | z              | f  | k  |
|---|--|---|----------------|--|--|
| Láb kivitel   | Asztallap felület  | Homloklap felület   | Lapláb felület | Fém-felület  | Kábelfedél elhelyezés  |
| N=Normál láb<br>J=Jobboldalt könnyített láb<br>B=Baloldalt könnyített láb<br><b>A könnyített lábak felárasak!</b> | 1P=Szürkésfehér<br>LG=Világosszürke<br>42=Ezüst<br>1F=Fekete<br>1J=Juhar | KV=Bükk<br>KS=Cseresznye<br>2E=Mogyoró<br>1N=Dió<br>1D=Alma |                | 46=Fehér<br>23=Platina metál<br>21=Antracit metál<br>10=Fekete | J=Kábelfedél jobboldalt<br>B=Kábelfedél baloldalt<br>K=Kábelfedél kétoldalt<br>H=3 db kábelfedél<br>E=1 db kábelfedél közepén<br><b>(A kábelfedél feláras)</b> |

Az asztalok mindig sarkosak, egyenes élűek és tartalmazzák a kábelcsatornát. A könnyített lábak mindig tartalmaznak kábelátvezető furatot. Az asztalokat lapraszerelve szállítjuk.

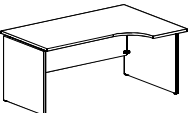
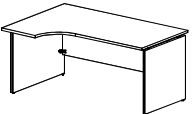
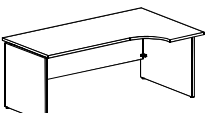
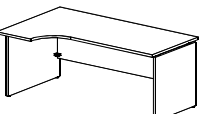
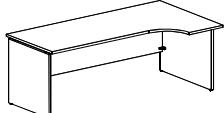
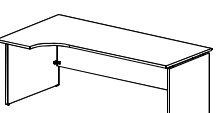
## Melláállítható szekrényekhez illeszkedő asztalok 25 mm vastag, egyenes élű lamináltlap asztallappal

| Alap kivitel   |  |        | Feláras kivitelek   |   |   |
|--|--|--------|---|---|---|
| normál lábakkal kábelfedél nélkül  |  |        | Könnnyített láb jobb (J), vagy baloldalt (B)                                      | 1 db kábelfedél jobb (J), vagy baloldalt (B)                                      | 2 db kábelfedél kétoldalt   |
| Magasság: 75 cm  | Méretek (cm)                             |        |  |  |  |
|  | hossz.                                   | mély   |   |   |   |
|    | 160                                      | 110/80 | <b>G42HJ</b>  | könnnyített láb csak a <b>bal</b> oldalra rendelhető                              |   |
| 80<br>44   | jobbos kivitel<br>kapcsolódó él 80/44 cm |        |   |   |   |
|    | 160                                      | 110/80 | <b>G42HB</b>  | könnnyített láb csak a <b>jobb</b> oldalra rendelhető                             |   |
| 80<br>44   | balos kivitel<br>kapcsolódó él 80/44 cm  |        |   |   |   |
|   | 180                                      | 110/80 | <b>G43HJ</b>  | könnnyített láb csak a <b>bal</b> oldalra rendelhető                              |   |
| 80<br>44   | jobbos kivitel<br>kapcsolódó él 80/44 cm |        |   |   |   |
|  | 180                                      | 110/80 | <b>G43HB</b>  | könnnyített láb csak a <b>jobb</b> oldalra rendelhető                             |   |
| 80<br>44   | balos kivitel<br>kapcsolódó él 80/44 cm  |        |   |   |   |
|  | 200                                      | 110/80 | <b>G44HJ</b>  | könnnyített láb csak a <b>bal</b> oldalra rendelhető                              |   |
| 80<br>44   | jobbos kivitel<br>kapcsolódó él 80/44 cm |        |   |   |   |
|  | 200                                      | 110/80 | <b>G44HB</b>  | könnnyített láb csak a <b>jobb</b> oldalra rendelhető                             |   |
| 80<br>44   | balos kivitel<br>kapcsolódó él 80/44 cm  |        |   |   |   |

## 120°-os asztalok 25 mm vastag, egyenes élű lamináltlap asztallappal

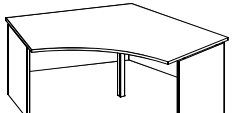

| Alap kivitel   |              |       | Feláras kivitelek   |   |  |
|--|--------------|-------|---|---|--|
| normál lábakkal kábelfedél nélkül  |              |       | Könnnyített láb jobb (J), vagy baloldalt (B)  | 1 db kábelfedél jobb (J), vagy baloldalt (B), ill. közepén (E)                      | 3 db kábelfedél közepén és kétoldalt   |
| Magasság: 75 cm  | Méretek (cm) |       |  |  |  |
|  | hossz.       | mély  |   |   |  |
|  | 208          | 129,0 | <b>G26HJ</b>  |   |  |

## Választható opciók

| l   | x  | y   | z              | f  | k  |
|---|--|---|----------------|--|--|
| Láb kivitel   | Asztallap felület  | Homloklap felület   | Lapláb felület | Fém-felület  | Kábelfedél elhelyezés  |
| N=Normál láb<br>J=Jobboldalt könnyített láb<br>B=Baloldalt könnyített láb<br><b>A könnyített lábak felárasak!</b> | 1P=Szürkésfehér<br>LG=Világosszürke<br>42=Ezüst<br>1F=Fekete<br>1J=Juhar | KV=Bükk<br>KS=Cseresznye<br>2E=Mogyoró<br>1N=Dió<br>1D=Alma |                | 46=Fehér<br>23=Platina metál<br>21=Antracit metál<br>10=Fekete | J=Kábelfedél jobboldalt<br>B=Kábelfedél baloldalt<br>K=Kábelfedél kétoldalt<br><b>(A kábelfedél feláras)</b> |

Az asztalok mindig sarkosak, egyenes élűek és tartalmazzák a kábelcsatornát. A könnyített lábak mindig tartalmazzák kábelátvezető furatot. Az asztalokat lapraszerelve szállítjuk.

## 60 cm mély toldatasztalokhoz illeszkedő asztalok 25 mm vastag, egyenes élű asztallappal

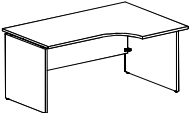
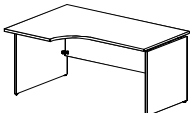
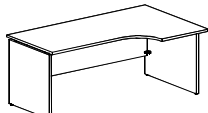
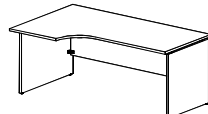
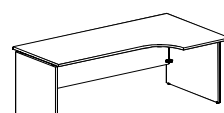
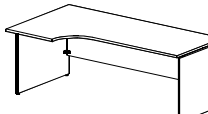
| Alap kivitel   |              |        | Feláras kivitelek   |   |   |
|--|--------------|--------|---|---|---|
| normál lábakkal kábelfedél nélkül  |              |        | Könnnyített láb jobb (J), vagy baloldalt (B)                                      | 1 db kábelfedél jobb (J), vagy baloldalt (B)                                      | 2 db kábelfedél kétoldalt   |
| Magasság: 75 cm  | Méretek (cm) |        |  |  |  |
|  | hossz.       | mély   |   |   |   |
|    | 160          | 110/80 | <b>G45HJ</b>  | könnnyített láb csak a <b>bal</b> oldalra rendelhető                              |   |
| 80<br>60<br>jobbos kivitel<br>kapcsolódó él 80/60 cm                               |              |        |   |   |   |
|    | 160          | 110/80 | <b>G45HB</b>  | könnnyített láb csak a <b>jobb</b> oldalra rendelhető                             |   |
| 80<br>60<br>balos kivitel<br>kapcsolódó él 80/60 cm                                |              |        |   |   |   |
|  | 180          | 110/80 | <b>G46HJ</b>  | könnnyített láb csak a <b>bal</b> oldalra rendelhető                              |   |
| 80<br>60<br>jobbos kivitel<br>kapcsolódó él 80/60 cm                               |              |        |   |   |   |
|  | 180          | 110/80 | <b>G46HB</b>  | könnnyített láb csak a <b>jobb</b> oldalra rendelhető                             |   |
| 80<br>60<br>balos kivitel<br>kapcsolódó él 80/60 cm                                |              |        |   |   |   |
|  | 200          | 110/80 | <b>G47HJ</b>  | könnnyített láb csak a <b>bal</b> oldalra rendelhető                              |   |
| 80<br>60<br>jobbos kivitel<br>kapcsolódó él 80/60 cm                               |              |        |   |   |   |
|  | 200          | 110/80 | <b>G47HB</b>  | könnnyített láb csak a <b>jobb</b> oldalra rendelhető                             |   |
| 80<br>60<br>balos kivitel<br>kapcsolódó él 80/60 cm                                |              |        |   |   |   |

## Asztallap alá szerelhető kihúzható billentyűzettartó lapok

szé:55,4cm  
ma:6-10,7cm  
mé:35,5cm  
**FSF436x**  
Lap laminált forgácslapból, 31-78 mm között állítható belmérettel, golyós vezetővel. Valamennyi asztalmélységhez és hosszúsághoz felszerelhető.

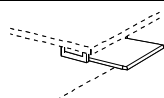

szé:75,4cm  
ma:6-10,7cm  
mé:35,5cm  
**FSF437x**  
Lap laminált forgácslapból, 31-78 mm között állítható belmérettel, golyós vezetővel, növelt szélességgel (**egérpád részére**).  
70 és 80 cm széles asztalhoz nem szerelhető fel.

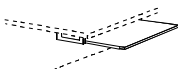

## Asztallap alá szerelhető kihúzható billentyűzettartó tálca

szé:66cm  
mé:33cm  
ma:6cm  
**FSF43510**  
Fekete színű műanyagból. 70 és 80 cm széles asztalhoz nem szerelhető fel.



## Választható opciók

| x                  |               |         | f                 |
|--------------------|---------------|---------|-------------------|
| Asztal lap felület |               |         | Fémváz felület    |
| 1P=Szürkésfehér    | 1J=Juhar      | 1N=Dió  | 46=Fehér          |
| LG=Világosszürke   | KV=Bükk       | 1D=Alma | 23=Platina metál  |
| 42=Ezüst           | KS=Cseresznye |         | 21=Antracit metál |
| 1F=Fekete          | 2E=Mogyoró    |         | 10=Fekete         |

Az asztalokat lapraszerelve szállítjuk.

A csőlábak 6 cm átmérőjűek.

## Sarokasztalok lapláb asztalokhoz, kapcsolóelemekkel, kábelcsatornával

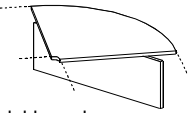
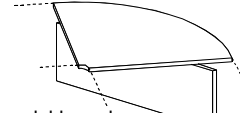
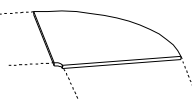
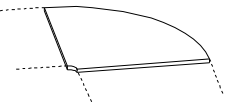
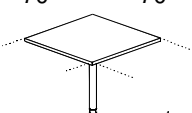
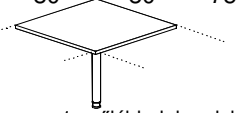
| hossz.                        | mély. | mag. |  |              | hossz.                        | mély. | mag. |  |              |
|-------------------------------|-------|------|--|--------------|-------------------------------|-------|------|--|--------------|
| 70                            | 70    | 90°  |  | <b>G64FH</b> | 80                            | 80    | 90°  |  | <b>G51FH</b> |
| homloklappal                  |       |      |  |              | homloklappal                  |       |      |  |              |
| 70                            | 70    | 90°  |  | <b>G66HN</b> | 80                            | 80    | 90°  |  | <b>G53HN</b> |
| homloklap nélkül              |       |      |  |              | homloklap nélkül              |       |      |  |              |
| 70                            | 70    | 75   |  | <b>G67HN</b> | 80                            | 80    | 75   |  | <b>G54HN</b> |
| 1 csőlábbal, homloklap nélkül |       |      |  |              | 1 csőlábbal, homloklap nélkül |       |      |  |              |

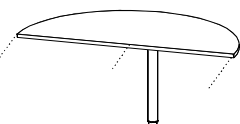
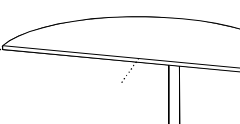
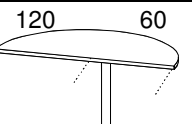
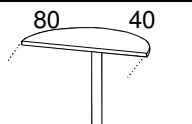
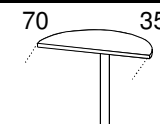
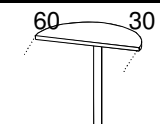
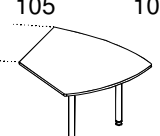
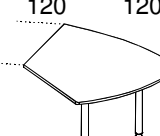
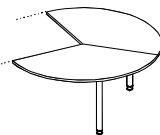
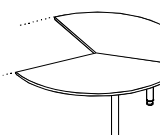
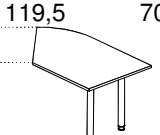
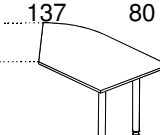

## Toldasztalok lapláb asztalokhoz, kapcsolóelemekkel

|                          |     |    |  |                              |                          |     |    |  |                              |
|--------------------------|-----|----|--|------------------------------|--------------------------|-----|----|--|------------------------------|
| 140                      | 70  | 75 |  | <b>G69HN</b>                 | 160                      | 80  | 75 |  | <b>G55HN</b>                 |
| csatlakozó méret 2x70 cm |     |    |  |                              | csatlakozó méret 2x80 cm |     |    |  |                              |
| 1 csőlábbal              |     |    |  |                              | 1 csőlábbal              |     |    |  |                              |
| 120                      | 60  | 75 |  | <b>G61HJ</b>                 | 80                       | 40  | 75 |  | <b>G56HN</b>                 |
| csatlakozó méret 2x60 cm |     |    |  |                              | csatlakozó méret 80 cm   |     |    |  |                              |
| 1 csőlábbal              |     |    |  |                              | 1 csőlábbal              |     |    |  |                              |
| 70                       | 35  | 75 |  | <b>G68HJ</b>                 | 60                       | 30  | 75 |   | <b>G75HN</b>                 |
| 1 csőlábbal              |     |    |  |                              | csatlakozó méret 60 cm   |     |    |  |                              |
| csatlakozó méret 70 cm   |     |    |  |                              | 1 csőlábbal              |     |    |  |                              |
| 105                      | 105 | 75 |  | <b>G73HJ</b><br><b>G73HB</b> | 120                      | 120 | 75 |   | <b>G60HJ</b><br><b>G60HB</b> |
| csatlakozó méret 70 cm   |     |    |  |                              | csatlakozó méret 80 cm   |     |    |  |                              |
| 2 csőlábbal              |     |    |  |                              | a képen jobbos           |     |    |  |                              |
| a képen jobbos           |     |    |  |                              | 2 csőlábbal              |     |    |  |                              |
| 140                      | 140 | 75 |  | <b>G72HJ</b><br><b>G72HB</b> | 160                      | 160 | 75 |   | <b>G59HJ</b><br><b>G59HB</b> |
| csatlakozó méret 70 cm   |     |    |  |                              | csatlakozó méret 80 cm   |     |    |  |                              |
| 2 csőlábbal              |     |    |  |                              | a képen jobbos           |     |    |  |                              |
| a képen jobbos           |     |    |  |                              | 2 csőlábbal              |     |    |  |                              |
| 119,5                    | 70  | 75 |  | <b>G70HJ</b><br><b>G70HB</b> | 137                      | 80  | 75 |   | <b>G57HJ</b><br><b>G57HB</b> |
| csatlakozó méret 70 cm   |     |    |  |                              | csatlakozó méret 80 cm   |     |    |  |                              |
| 2 csőlábbal              |     |    |  |                              | a képen jobbos           |     |    |  |                              |
| a képen jobbos           |     |    |  |                              | 2 csőlábbal              |     |    |  |                              |

## Választható opciók

| x  |   | f  | l   | y   | k  |
|--|---|--|---|---|--|
| Asztal felület   |   | Fémváz felület   | Lábbetét felület  | Homloklap felület   | Kábelfedél elhelyezés  |
| 1P=Szürkésfehér<br>LG=Világosszürke<br>42=Ezüst<br>1F=Fekete<br>1J=Juhar                                     | KV=Bükk<br>KS=Cseresznye<br>2E=Mogyoró<br>1N=Dió<br>1D=Alma | 46=Fehér<br>23=Platina<br>metál<br>21=Antracit<br>metál<br>10=Fekete | ----=Lábbetét<br>nélkül<br>46=Fehér<br>23=Platina<br>metál<br>21=Antracit<br>metál<br>10=Fekete<br><b>A lábbetétek<br/>felárasak!</b> | ----=Homloklap nélkül<br>1P=Szürkésfehér<br>LG=Világosszürke<br>42=Ezüst<br>1F=Fekete<br>1J=Juhar | KV=Bükk<br>KS=Cseresznye<br>2E=Mogyoró<br>1N=Dió<br>1D=Alma<br><b>A homloklap feláras!</b> |
| J=Kábelfedél jobboldalt<br>B=Kábelfedél baloldalt<br>K=Kábelfedél kétoldalt<br><b>(A kábelfedél feláras)</b> |   |  |   |   |  |

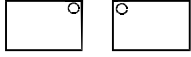
## 70 cm mély asztalok sarkos 25 mm vastag, egyenes élű lamináltlap asztallappal

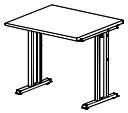
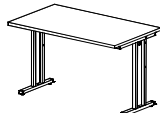
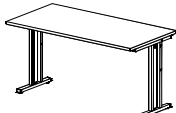
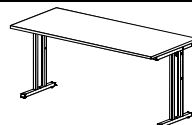
| Alap kivitel   |              |    | Feláras kivitelek                           |                       |   |   |                           |
|--|--------------|----|---|-----------------------|---|---|---------------------------|
| lábbetét, homloklap, kábelfedél nélkül   |              |    | 2 db lábbetét garnitúra a "C" forma lábához | lamináltlap homloklap | 1 db kábelfedél jobb (J), vagy baloldalt (B)  |   | 2 db kábelfedél kétoldalt |
| Magasság: 75 cm  | Méretek (cm) |    |   |                       |  |  |                           |
|    | 80           | 70 | <b>CH121N</b>                               |                       |   |   |                           |
|    | 120          | 70 | <b>CH122N</b>                               |                       |   |   |                           |
|   | 140          | 70 | <b>CH123N</b>                               |                       |   |   |                           |
|  | 160          | 70 | <b>CH124N</b>                               |                       |   |   |                           |

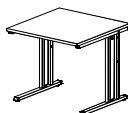
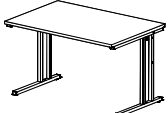
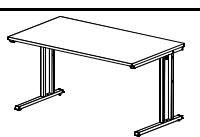
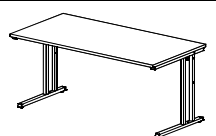
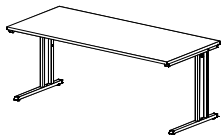
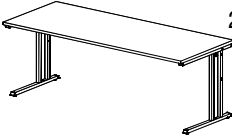

## 80 cm mély asztalok sarkos 25 mm vastag, egyenes élű lamináltlap asztallappal

|   |     |    |               |  |  |  |  |
|---|-----|----|---------------|--|--|--|--|
|  | 80  | 80 | <b>CH113N</b> |  |  |  |  |
|   | 120 | 80 | <b>CH112N</b> |  |  |  |  |
|   | 140 | 80 | <b>CH114N</b> |  |  |  |  |
|   | 160 | 80 | <b>CH111N</b> |  |  |  |  |
|   | 180 | 80 | <b>CH110N</b> |  |  |  |  |
|   | 200 | 80 | <b>CH109N</b> |  |  |  |  |

## Választható opciók

| x                 |               | f                 | l                              | y                     |                             | k                             |
|-------------------|---------------|-------------------|--------------------------------|-----------------------|-----------------------------|-------------------------------|
| Asztallap felület |               | Fémváz felület    | Lábbetét felület               | Homloklap felület     |                             | Kábelfedél elhelyezés         |
| 1P=Szürkésfehér   | KV=Bükk       | 46=Fehér          | ----=Lábbetét nélkül           | ----=Homloklap nélkül | KV=Bükk                     | J=Kábelfedél jobboldalt       |
| LG=Világosszürke  | KS=Cseresznye | 23=Platina        | 46=Fehér                       | 1P=Szürkésfehér       | KS=Cseresznye               | B=Kábelfedél baloldalt        |
| 42=Ezüst          | 2E=Mogyoró    | metál             | 23=Platina metál               | LG=Világosszürke      | 2E=Mogyoró                  | K=Kábelfedél kétoldalt        |
| 1F=Fekete         | 1N=Dió        | 21=Antracit metál | 21=Antracit metál              | 42=Ezüst              | 1N=Dió                      | <b>(A kábelfedél feláras)</b> |
| 1J=Juhar          | 1D=Alma       | 10=Fekete         | 10=Fekete                      | 1F=Fekete             | 1D=Alma                     |                               |
|                   |               |                   | <b>A lábbetétek felárasak!</b> | 1J=Juhar              | <b>A homloklap feláras!</b> |                               |

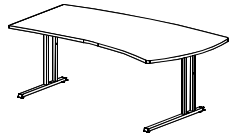
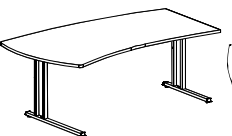
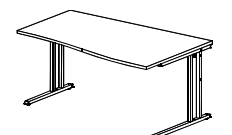
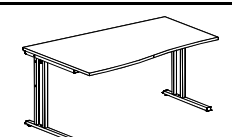
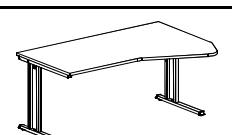
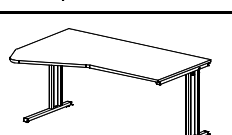
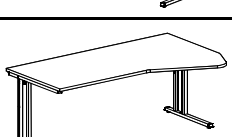
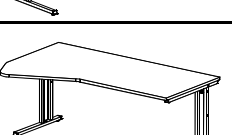
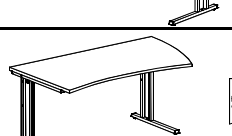
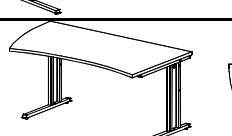

## Szabad formájú asztalok 25 mm vastag, egyenes élű lamináltlap asztallappal

| Alap kivétel<br>lábbetét, homloklap,<br>kábelfedél nélkül                          |              |        | Feláras kivételek                           |                       |   |   |                           |
|--|--------------|--------|---|-----------------------|---|---|---------------------------|
| Magasság: 75 cm  | Méretek (cm) |        | 2 db lábbetét garnitúra a "C" forma lábához | lamináltlap homloklap | 1 db kábelfedél jobb (J), vagy baloldalt (B)  |   | 2 db kábelfedél kétoldalt |
|  | hossz.       | mély   |   |                       |  |  |                           |
|    | 180          | 102,5  | <b>CHSH1J</b>                               |                       |   |   |                           |
| jobbos kivétel<br>kapcsolódó él 80 cm  |              |        |   |                       |   |   |                           |
|    | 180          | 102,5  | <b>CHSH1B</b>                               |                       |   |   |                           |
| balos kivétel<br>kapcsolódó él 80 cm   |              |        |   |                       |   |   |                           |
|   | 160          | 100/80 | <b>CHSH2J</b>                               |                       |   |   |                           |
| jobbos kivétel<br>kapcsolódó él 80 cm  |              |        |   |                       |   |   |                           |
|  | 160          | 100/80 | <b>CHSH2B</b>                               |                       |   |   |                           |
| balos kivétel<br>kapcsolódó él 80 cm   |              |        |   |                       |   |   |                           |
|  | 160          | 108/80 | <b>CHET0J</b>                               |                       |   |   |                           |
| jobbos kivétel<br>kapcsolódó él 80 cm  |              |        |   |                       |   |   |                           |
|  | 160          | 108/80 | <b>CHET0B</b>                               |                       |   |   |                           |
| balos kivétel<br>kapcsolódó él 80 cm   |              |        |   |                       |   |   |                           |
|  | 180          | 108/80 | <b>CHET1J</b>                               |                       |   |   |                           |
| jobbos kivétel<br>kapcsolódó él 80 cm  |              |        |   |                       |   |   |                           |
|  | 180          | 108/80 | <b>CHET1B</b>                               |                       |   |   |                           |
| balos kivétel<br>kapcsolódó él 80 cm   |              |        |   |                       |   |   |                           |
|  | 160          | 90/90  | <b>CH611J</b>                               |                       |   |   |                           |
| jobbos kivétel<br>asztalváz: 140cm   |              |        |   |                       |   |   |                           |
|  | 160          | 90/90  | <b>CH611B</b>                               |                       |   |   |                           |
| balos kivétel<br>asztalváz: 140cm  |              |        |   |                       |   |   |                           |

## Választható opciók

| x                 |               | f                 | l                              | y                     |                             | k                             |
|-------------------|---------------|-------------------|--------------------------------|-----------------------|-----------------------------|-------------------------------|
| Asztallap felület |               | Fémváz felület    | Lábbetét felület               | Homloklap felület     |                             | Kábelfedél elhelyezés         |
| 1P=Szürkésfehér   | KV=Bükk       | 46=Fehér          | ----=Lábbetét nélkül           | ----=Homloklap nélkül | KV=Bükk                     | J=Kábelfedél jobboldalt       |
| LG=Világosszürke  | KS=Cseresznye | 23=Platina metál  | 46=Fehér                       | 1P=Szürkésfehér       | KS=Cseresznye               | B=Kábelfedél baloldalt        |
| 42=Ezüst          | 2E=Mogyoró    | 21=Antracit metál | 23=Platina metál               | LG=Világosszürke      | 2E=Mogyoró                  | K=Kábelfedél kétoldalt        |
| 1F=Fekete         | 1N=Dió        | 10=Fekete         | 21=Antracit metál              | 42=Ezüst              | 1N=Dió                      | <b>(A kábelfedél feláras)</b> |
| 1J=Juhar          | 1D=Alma       |                   | 10=Fekete                      | 1F=Fekete             | 1D=Alma                     |                               |
|                   |               |                   | <b>A lábbetétek felárasak!</b> | 1J=Juhar              | <b>A homloklap feláras!</b> |                               |

## 60 cm mély toldatasztalokhoz illeszkedő asztalok 25 mm vastag, egyenes élű asztallappal

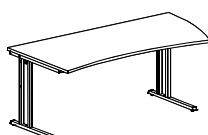
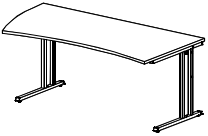
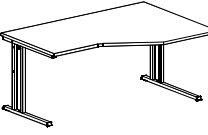
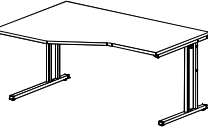
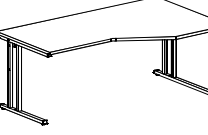
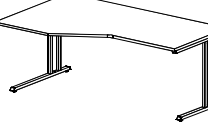
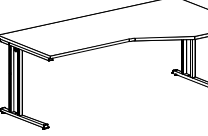
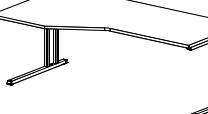



| Alap kivétel<br>lábbetét, homloklap,<br>kábelfedél nélkül                          |              |        | Feláras kivitelek                            |                       |   |   |                           |
|--|--------------|--------|--|-----------------------|---|---|---------------------------|
| Magasság: 75 cm  | Méretek (cm) |        | 2 db lábbetét garnitúra a "C" forma lábakhoz | lamináltlap homloklap | 1 db kábelfedél jobb (J), vagy baloldalt (B)  |   | 2 db kábelfedél kétoldalt |
|  | hossz.       | mély   |  |                       |  |  |                           |
|    | 180          | 90/90  | <b>CH610J</b>                                |                       |   |   |                           |
| asztalváz: 160cm<br>90 jobbos kivétel  |              |        |  |                       |   |   |                           |
|   | 180          | 90/90  | <b>CH610B</b>                                |                       |   |   |                           |
| asztalváz: 160cm<br>90 balos kivétel   |              |        |  |                       |   |   |                           |
|  | 160/60       | 110/80 | <b>CH811J</b>                                |                       |   |   |                           |
| 80 60 jobbos kivétel<br>kapcsolódó él 80/60 cm                                     |              |        |  |                       |   |   |                           |
|  | 160/60       | 110/80 | <b>CH811B</b>                                |                       |   |   |                           |
| 60 80 balos kivétel<br>kapcsolódó él 80/60 cm                                      |              |        |  |                       |   |   |                           |
|  | 180/60       | 110/80 | <b>CH810J</b>                                |                       |   |   |                           |
| 80 60 jobbos kivétel<br>kapcsolódó él 80/60 cm                                     |              |        |  |                       |   |   |                           |
|  | 180/60       | 110/80 | <b>CH810B</b>                                |                       |   |   |                           |
| 60 80 balos kivétel<br>kapcsolódó él 80/60 cm                                      |              |        |  |                       |   |   |                           |
|  | 200/60       | 110/80 | <b>CH809J</b>                                |                       |   |   |                           |
| 80 60 jobbos kivétel<br>kapcsolódó él 80/60 cm                                     |              |        |  |                       |   |   |                           |
|  | 200/60       | 110/80 | <b>CH809B</b>                                |                       |   |   |                           |
| 60 80 balos kivétel<br>kapcsolódó él 80/60 cm                                      |              |        |  |                       |   |   |                           |

## Választható opciók

| x                 |               | f                 | l                    | y                     |                             | k                             |
|-------------------|---------------|-------------------|----------------------|-----------------------|-----------------------------|-------------------------------|
| Asztallap felület |               | Fémváz felület    | Lábbetét felület     | Homloklap felület     |                             | Kábelfedél elhelyezés         |
| 1P=Szürkésfehér   | KV=Bükk       | 46=Fehér          | ----=Lábbetét nélkül | ----=Homloklap nélkül | KV=Bükk                     | J=Kábelfedél jobboldalt       |
| LG=Világosszürke  | KS=Cseresznye | 23=Platina metál  | 46=Fehér             | 1P=Szürkésfehér       | KS=Cseresznye               | B=Kábelfedél baloldalt        |
| 42=Ezüst          | 2E=Mogyoró    | 21=Antracit metál | 23=Platina metál     | LG=Világosszürke      | 2E=Mogyoró                  | K=Kábelfedél kétoldalt        |
| 1F=Fekete         | 1N=Dió        | 10=Fekete         | 21=Antracit metál    | 42=Ezüst              | 1N=Dió                      | <b>(A kábelfedél feláras)</b> |
| 1J=Juhar          | 1D=Alma       |                   | 10=Fekete            | 1F=Fekete             | 1D=Alma                     |                               |
|                   |               |                   |                      | 1J=Juhar              | <b>A homloklap feláras!</b> |                               |

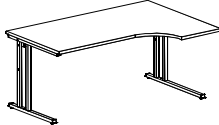
A lábbetétek felárasak!

## Melláállítható szekrényekhez illeszkedő asztalok 25 mm vastag, egyenes élű lamináltlap asztallappal

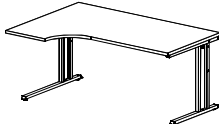
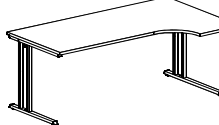
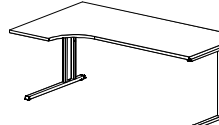
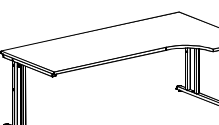
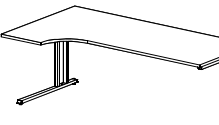
| Alap kivétel<br>lábbetét, homloklap,<br>kábfedél nélkül                            |                              |               | Feláras kivitelek                           |                       |   |   |
|--|------------------------------|---------------|---|-----------------------|---|---|
| Magasság: 75 cm  | Méret (cm)<br>hossz.   mély. |               | 2 db lábbetét garnitúra a "C" forma lábához | lamináltlap homloklap | 1 db kábelfedél jobb (J), vagy baloldalt (B)  | 2 db kábelfedél kétoldalt   |
|    | 160/44   110/80              | <b>CH511J</b> |   |                       |   |  |
|    | 160/44   110/80              | <b>CH511B</b> |   |                       |   |   |
|   | 180/44   110/80              | <b>CH510J</b> |   |                       |   |   |
|  | 180/44   110/80              | <b>CH510B</b> |   |                       |   |   |
|  | 200/44   110/80              | <b>CH509J</b> |   |                       |   |   |
|  | 200/44   110/80              | <b>CH509B</b> |   |                       |   |   |

## 60 cm mély toldasztalok sarkos 25 mm vastag, egyenes élű lamináltlap asztallappal

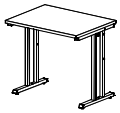
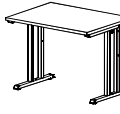
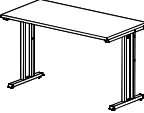

|  |          |               |  |  |  |  |
|--|----------|---------------|--|--|--|--|
|  | 80   60  | <b>CH133N</b> |  |  |  |  |
|  | 90   60  | <b>CH134N</b> |  |  |  |  |
|  | 120   60 | <b>CH132N</b> |  |  |  |  |



## Választható opciók

| x  | f   | k  |
|--|---|--|
| Asztallap felület  | Fémváz felület  | Kábelfedél elhelyezés  |
| 1P=Szürkésfehér<br>LG=Világosszürke<br>42=Ezüst<br>1F=Fekete<br>1J=Juhar | KV=Bükk<br>KS=Cseresznye<br>2E=Mogyoró<br>1N=Dió<br>1D=Alma | 46=Fehér<br>23=Platina<br>metál<br>21=Antracit<br>metál<br>10=Fekete   |
|  |   | J=Kábelfedél jobboldalt<br>B=Kábelfedél baloldalt<br>K=Kábelfedél kétoldalt<br><b>(A kábelfedél feláras)</b> |

## 70 cm mély asztalok sarkos 18 vagy 25 mm vastag, egyenes élű lamináltlap asztallappal

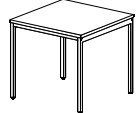
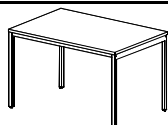
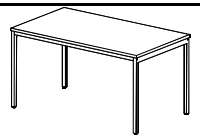
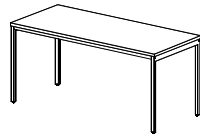
| Alap kivitel, kábelfedél nélkül  |              |      | Feláras kivitelek                  |                                    |   |   |
|--|--------------|------|------------------------------------|------------------------------------|---|---|
| Magasság: 75, vagy 74,5 cm   | Méretek (cm) |      | 18 mm vastag asztallappal (CLA...) | 25 mm vastag asztallappal (CLB...) | 1 db kábelfedél jobb (J), vagy baloldalt (B)  | 2 db kábelfedél kétoldalt   |
|  | hossz.       | mély |                                    |                                    |  |  |
|    | 80           | 70   | CLA121N                            | CLB121N                            |   |   |
|    | 120          | 70   | CLA122N                            | CLB122N                            |   |   |
|   | 140          | 70   | CLA123N                            | CLB123N                            |   |   |
|  | 160          | 70   | CLA124N                            | CLB124N                            |   |   |

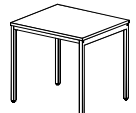
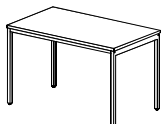
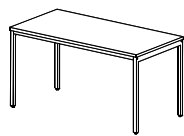
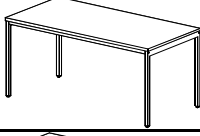
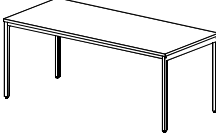
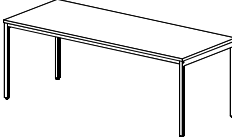

## 80 cm mély asztalok sarkos 18 vagy 25 mm vastag, egyenes élű lamináltlap asztallappal

|  |     |    |         |         |  |  |
|--|-----|----|---------|---------|--|--|
|  | 80  | 80 | CLA113N | CLB113N |  |  |
|  | 120 | 80 | CLA112N | CLB112N |  |  |
|  | 140 | 80 | CLA114N | CLB114N |  |  |
|  | 160 | 80 | CLA111N | CLB111N |  |  |
|  | 180 | 80 | CLA110N | CLB110N |  |  |
|  | 200 | 80 | CLA109N | CLB109N |  |  |

## Választható opciók

| x                 |               | f              | k                       |
|-------------------|---------------|----------------|-------------------------|
| Asztallap felület |               | Fémváz felület | Kábelfedél elhelyezés   |
| 1P=Szürkésfehér   | KV=Bükk       | 46=Fehér       | J=Kábelfedél jobboldalt |
| LG=Világosszürke  | KS=Cseresznye | 23=Platina     | B=Kábelfedél baloldalt  |
| 42=Ezüst          | 2E=Mogyoró    | metál          | K=Kábelfedél kétoldalt  |
| 1F=Fekete         | 1N=Dió        | 21=Antracit    | (A kábelfedél feláras)  |
| 1J=Juhar          | 1D=Alma       | metál          |                         |
|                   |               | 10=Fekete      |                         |

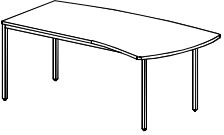
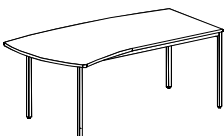
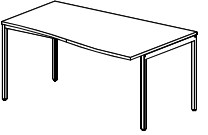
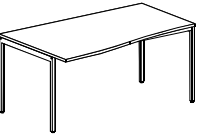
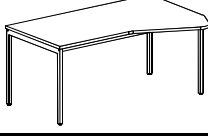
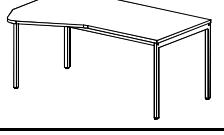
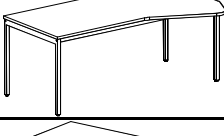
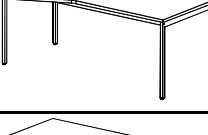
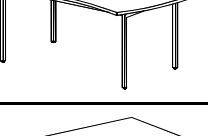
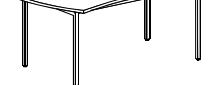

## Szabad formájú asztalok 18 vagy 25 mm vastag, egyenes élű lamináltlap asztallappal

| Alap kivitel, kábelfedél nélkül  |              |        | Feláras kivitelek                  |                                    |   |   |
|--|--------------|--------|------------------------------------|------------------------------------|---|---|
| Magasság: 75, vagy 74,5 cm   | Méretek (cm) |        | 18 mm vastag asztallappal (CLA...) | 25 mm vastag asztallappal (CLB...) | 1 db kábelfedél jobb (J), vagy baloldalt (B)  | 2 db kábelfedél kétoldalt   |
|  | hossz.       | mély   |                                    |                                    |  |  |
|    | 180          | 102,5  | CLASH1J                            | CLBSH1J                            |   |   |
| table base:160cm<br>jobbos kivitel<br>kapcsolódó él 80 cm                          |              |        |                                    |                                    |   |   |
|    | 180          | 102,5  | CLASH1B                            | CLBSH1B                            |   |   |
| table base:160cm<br>balos kivitel<br>kapcsolódó él 80 cm                           |              |        |                                    |                                    |   |   |
|   | 160          | 100/80 | CLASH2J                            | CLBSH2J                            |   |   |
| jobbos kivitel<br>kapcsolódó él 80 cm  |              |        |                                    |                                    |   |   |
|  | 160          | 100/80 | CLASH2B                            | CLBSH2B                            |   |   |
| balos kivitel<br>kapcsolódó él 80 cm   |              |        |                                    |                                    |   |   |
|  | 160          | 108/80 | CLAET0J                            | CLBET0J                            |   |   |
| jobbos kivitel<br>kapcsolódó él 80 cm  |              |        |                                    |                                    |   |   |
|  | 160          | 108/80 | CLAET0B                            | CLBET0B                            |   |   |
| balos kivitel<br>kapcsolódó él 80 cm   |              |        |                                    |                                    |   |   |
|  | 180          | 108/80 | CLAET1J                            | CLBET1J                            |   |   |
| jobbos kivitel<br>kapcsolódó él 80 cm  |              |        |                                    |                                    |   |   |
|  | 180          | 108/80 | CLAET1B                            | CLBET1B                            |   |   |
| balos kivitel<br>kapcsolódó él 80 cm   |              |        |                                    |                                    |   |   |
|  | 160          | 90/90  | CLA611J                            | CLB611J                            |   |   |
| asztalváz:140cm<br>jobbos kivitel  |              |        |                                    |                                    |   |   |
|  | 160          | 90/90  | CLA611B                            | CLB611B                            |   |   |
| asztalváz:140cm<br>balos kivitel   |              |        |                                    |                                    |   |   |

## Választható opciók

| x                 |               | f              | k                             |
|-------------------|---------------|----------------|-------------------------------|
| Asztallap felület |               | Fémváz felület | Kábelfedél elhelyezés         |
| 1P=Szürkésfehér   | KV=Bükk       | 46=Fehér       | J=Kábelfedél jobboldalt       |
| LG=Világosszürke  | KS=Cseresznye | 23=Platina     | B=Kábelfedél baloldalt        |
| 42=Ezüst          | 2E=Mogyoró    | metál          | K=Kábelfedél kétoldalt        |
| 1F=Fekete         | 1N=Dió        | 21=Antracit    | <b>(A kábelfedél felíras)</b> |
| 1J=Juhar          | 1D=Alma       | metál          |                               |
|                   |               | 10=Fekete      |                               |

## Szabad formájú asztalok 18 vagy 25 mm vastag, egyenes élű lamináltlap asztallappal

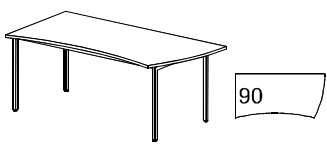
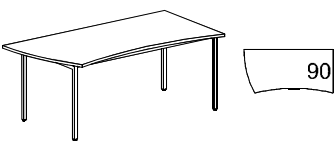
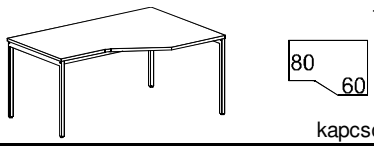
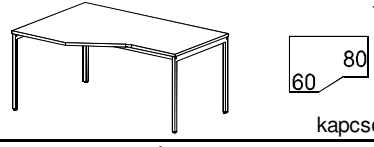
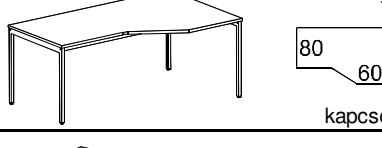
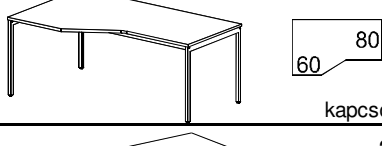
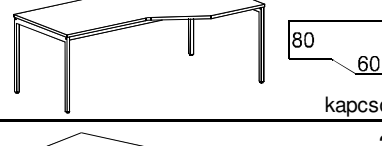
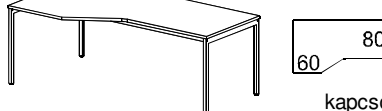
| Alap kivitel, kábelfedél nélkül  |  |        | Felíras kivitelek                  |                                    |   |   |
|--|--|--------|------------------------------------|------------------------------------|---|---|
| Magasság: 75, vagy 74,5 cm   | Méretek (cm)                             |        | 18 mm vastag asztallappal (CLA...) | 25 mm vastag asztallappal (CLB...) | 1 db kábelfedél jobb (J), vagy baloldalt (B)  | 2 db kábelfedél kétoldalt   |
|  | hossz.                                   | mély   |                                    |                                    |  |  |
|    | 180                                      | 90/90  | CLA610J                            | CLB610J                            |   |   |
|  | asztalváz: 160cm<br>jobbos kivitel       |        |                                    |                                    |   |   |
|    | 180                                      | 90/90  | CLA610B                            | CLB610B                            |   |   |
|  | asztalváz: 160cm<br>balos kivitel        |        |                                    |                                    |   |   |
|   | 160/60                                   | 110/80 | CLA811J                            | CLB811J                            |   |   |
|  | jobbos kivitel<br>kapcsolódó él 80/60 cm |        |                                    |                                    |   |   |
|  | 160/60                                   | 110/80 | CLA811B                            | CLB811B                            |   |   |
|  | balos kivitel<br>kapcsolódó él 80/60 cm  |        |                                    |                                    |   |   |
|  | 180/60                                   | 110/80 | CLA810J                            | CLB810J                            |   |   |
|  | jobbos kivitel<br>kapcsolódó él 80/60 cm |        |                                    |                                    |   |   |
|  | 180/60                                   | 110/80 | CLA810B                            | CLB810B                            |   |   |
|  | balos kivitel<br>kapcsolódó él 80/60 cm  |        |                                    |                                    |   |   |
|  | 200/60                                   | 110/80 | CLA809J                            | CLB809J                            |   |   |
|  | jobbos kivitel<br>kapcsolódó él 80/60 cm |        |                                    |                                    |   |   |
|  | 200/60                                   | 110/80 | CLA809B                            | CLB809B                            |   |   |
|  | balos kivitel<br>kapcsolódó él 80/60 cm  |        |                                    |                                    |   |   |

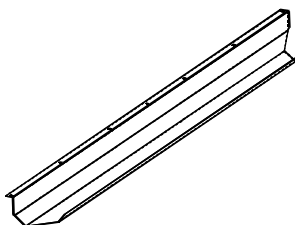

## Utólag felszerelhető fém kábelszatórnák "4" lábú asztalokhoz

|  | hossz                    |       |      |
|--|--------------------------|-------|------|
|  | 60 cm hosszú asztalokhoz | 25 cm | M60y |
| 80 cm hosszú asztalokhoz   | 45 cm                    | M61y  |      |
| 120 cm hosszú asztalokhoz  | 65 cm                    | M62y  |      |
| 140 cm hosszú asztalokhoz  | 90 cm                    | M63y  |      |
| 160 cm hosszú asztalokhoz  | 110 cm                   | M64y  |      |
| 180 cm hosszú asztalokhoz  | 130 cm                   | M65y  |      |
| 200 cm hosszú asztalokhoz  | 150 cm                   | M66y  |      |

## Választható opciók

| x                 |               | f              | k                       |
|-------------------|---------------|----------------|-------------------------|
| Asztallap felület |               | Fémváz felület | Kábelfedél elhelyezés   |
| 1P=Szürkésfehér   | KV=Bükk       | 46=Fehér       | J=Kábelfedél jobboldalt |
| LG=Világosszürke  | KS=Cseresznye | 23=Platina     | B=Kábelfedél baloldalt  |
| 42=Ezüst          | 2E=Mogyoró    | metál          | K=Kábelfedél kétoldalt  |
| 1F=Fekete         | 1N=Dió        | 21=Antracit    | (A kábelfedél feláras)  |
| 1J=Juhar          | 1D=Alma       | metál          |                         |
|                   |               | 10=Fekete      |                         |

## Melláállítható szekrényekhez illeszkedő asztalok 18 vagy 25 mm vastag, egyenes élű lamináltlap asztallappal

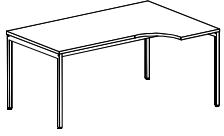
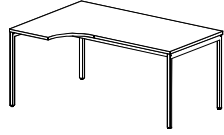
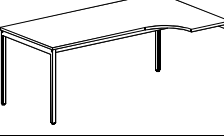
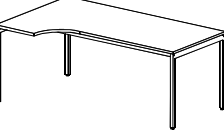
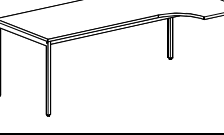
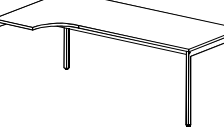
| Alap kivitel, kábelfedél nélkül  |            |      | Feláras kivitelek                  |                                    |   |   |         |         |  |  |
|--|------------|------|------------------------------------|------------------------------------|---|---|---------|---------|--|--|
| Magasság: 75, vagy 74,5 cm   | Méret (cm) |      | 18 mm vastag asztallappal (CLA...) | 25 mm vastag asztallappal (CLB...) | 1 db kábelfedél jobb (J), vagy baloldalt (B)  | 2 db kábelfedél kétoldalt   |         |         |  |  |
|  | hossz.     | mély |                                    |                                    |  |  |         |         |  |  |
|    | 80         | 44   | 160/44                             | 110/80                             | jobbos kivitel  | kapcsolódó él 80/44 cm  | CLA511J | CLB511J |  |  |
|    | 80         | 44   | 160/44                             | 110/80                             | balos kivitel   | kapcsolódó él 80/44 cm  | CLA511B | CLB511B |  |  |
|  | 80         | 44   | 180/44                             | 110/80                             | jobbos kivitel  | kapcsolódó él 80/44 cm  | CLA510J | CLB510J |  |  |
|  | 80         | 44   | 180/44                             | 110/80                             | balos kivitel   | kapcsolódó él 80/44 cm  | CLA510B | CLB510B |  |  |
|  | 80         | 44   | 180/44                             | 110/80                             | jobbos kivitel  | kapcsolódó él 80/44 cm  | CLA509J | CLB509J |  |  |
|  | 80         | 44   | 180/44                             | 110/80                             | balos kivitel   | kapcsolódó él 80/44 cm  | CLA509B | CLB509B |  |  |

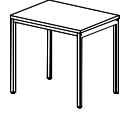
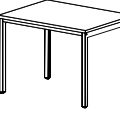
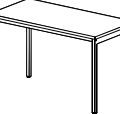

## 60 cm mély toldatasztalok sarkos 18 vagy 25 mm vastag, egyenes élű lamináltlap asztallappal

|   |     |    |         |         |  |  |
|---|-----|----|---------|---------|--|--|
|  | 80  | 60 | CLA133N | CLB133N |  |  |
|  | 90  | 60 | CLA134N | CLB134N |  |  |
|  | 120 | 60 | CLA132N | CLB132N |  |  |

## Választható opciók

| x                 |               | f              | k                             |
|-------------------|---------------|----------------|-------------------------------|
| Asztallap felület |               | Fémváz felület | Kábelfedél elhelyezés         |
| 1P=Szürkésfehér   | KV=Bükk       | 46=Fehér       | J=Kábelfedél jobboldalt       |
| LG=Világosszürke  | KS=Cseresznye | 23=Platina     | B=Kábelfedél baloldalt        |
| 42=Ezüst          | 2E=Mogyoró    | metál          | K=Kábelfedél kétoldalt        |
| 1F=Fekete         | 1N=Dió        | 21=Antracit    | <b>(A kábelfedél feláras)</b> |
| 1J=Juhar          | 1D=Alma       | metál          |                               |
|                   |               | 10=Fekete      |                               |

## 60 cm mély toldasztalokhoz illeszkedő asztalok 18 vagy 25 mm vastag, egyenes élű asztallappal

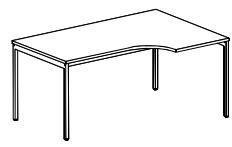
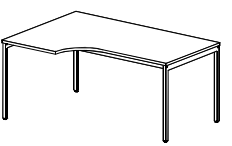
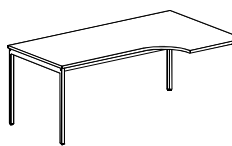
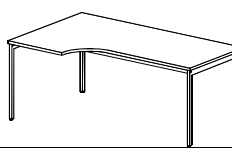
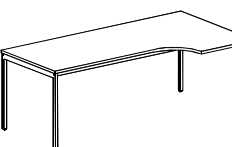
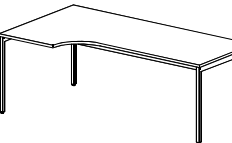
| Alap kivitel, kábelfedél nélkül  |              |        |                                    | Feláras kivitelek                  |   |   |                           |
|--|--------------|--------|------------------------------------|------------------------------------|---|---|---------------------------|
| Magasság: 75, vagy 74,5 cm   | Méretek (cm) |        | 18 mm vastag asztallappal (CLA...) | 25 mm vastag asztallappal (CLB...) | 1 db kábelfedél jobb (J), vagy baloldalt (B)  |   | 2 db kábelfedél kétoldalt |
|  | hossz.       | mély   |                                    |                                    |  |  |                           |
|    | 160/60       | 110/80 | CLA411J                            | CLB411J                            |   |   |                           |
| jobbos kivitel<br>kapcsolódó él 80/60 cm   |              |        |                                    |                                    |   |   |                           |
|    | 160/60       | 110/80 | CLA411B                            | CLB411B                            |   |   |                           |
| balos kivitel<br>kapcsolódó él 80/60 cm  |              |        |                                    |                                    |   |   |                           |
|  | 180/60       | 110/80 | CLA410J                            | CLB410J                            |   |   |                           |
| jobbos kivitel<br>kapcsolódó él 80/60 cm   |              |        |                                    |                                    |   |   |                           |
|  | 180/60       | 110/80 | CLA410B                            | CLB410B                            |   |   |                           |
| balos kivitel<br>kapcsolódó él 80/60 cm  |              |        |                                    |                                    |   |   |                           |
|  | 200/60       | 110/80 | CLA409J                            | CLB409J                            |   |   |                           |
| jobbos kivitel<br>kapcsolódó él 80/60 cm   |              |        |                                    |                                    |   |   |                           |
|  | 200/60       | 110/80 | CLA409B                            | CLB409B                            |   |   |                           |
| balos kivitel<br>kapcsolódó él 80/60 cm  |              |        |                                    |                                    |   |   |                           |

## Sarokasztalok "C" és "4" lábú asztalokhoz, kapcsolóelemekkel

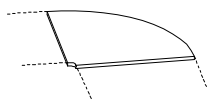
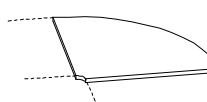
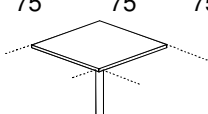
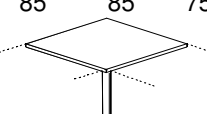
| hossz.   | mély. | mag. | szög | 18 mm vastag asztallap | 25 mm vastag asztallap | hossz. | mély. | mag.  | szög | 18 mm vastag asztallap | 25 mm vastag asztallap |                  |  |  |  |
|--|-------|------|------|------------------------|------------------------|--------|-------|---|------|------------------------|------------------------|------------------|--|--|--|
| 75   | 75    |      | 90°  | CAS35                  | CBS35                  | 85     | 85    |   | 90°  | CAS31                  | CBS31                  |                  |  |  |  |
|  |       |      |      | homloklap nélkül       |                        |        |       |  |      |                        |                        | homloklap nélkül |  |  |  |
| 75   | 75    | 75   | 90°  | CAS85                  | CBS85                  | 85     | 85    | 75  | 90°  | CBS81                  | CBS81                  |                  |  |  |  |
|  |       |      |      | 1 támasztólábbal       |                        |        |       |  |      |                        |                        | 1 támasztólábbal |  |  |  |

## Választható opciók

| x                 |          |           |               | f              |                  |                   |  |
|-------------------|----------|-----------|---------------|----------------|------------------|-------------------|--|
| Asztallap felület |          |           |               | Fémváz felület |                  |                   |  |
| 1P=Szürkésfehér   | 1J=Juhar | 42=Ezüst  | KS=Cseresznye | 1N=Dió         | 46=Fehér         | 21=Antracit metál |  |
| LG=Világosszürke  | KV=Bükk  | 1F=Fekete | 2E=Mogyoró    | 1D=Alma        | 23=Platina metál | 10=Fekete         |  |

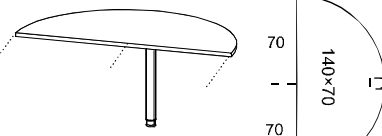
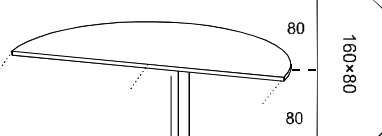
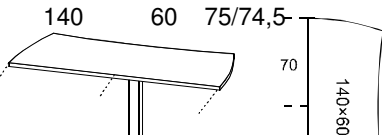
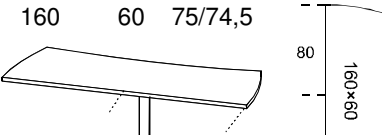
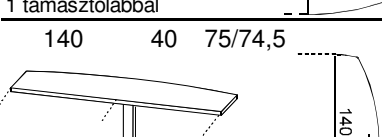
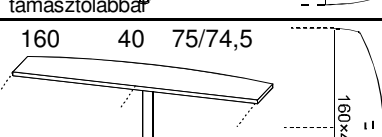
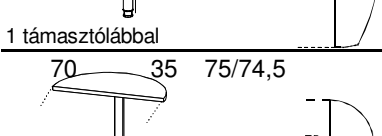
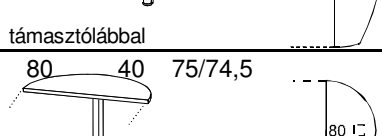
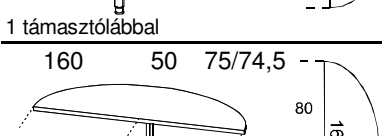
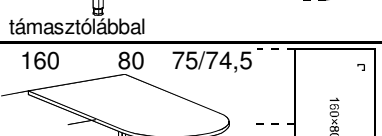
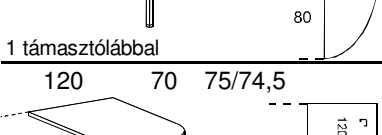
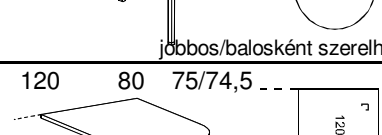
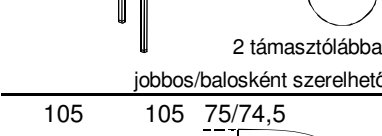
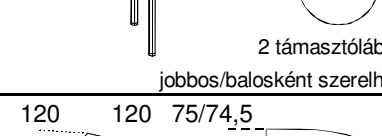
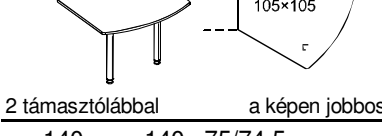
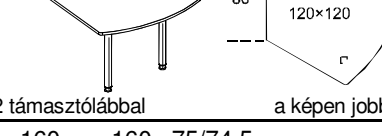
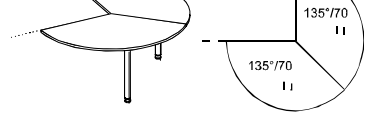
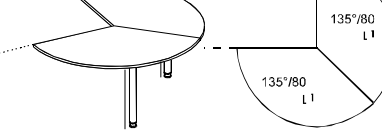

## Toldasztalok "C" és "4" lábú asztalokhoz, kapcsolóelemekkel

| hossz.  | mély. | mag.    |  | lap:18mm                       | lap:25mm                       | hossz.  | mély. | mag.    |  | lap:18mm                                | lap:25mm                       |
|---|-------|---------|--|--------------------------------|--------------------------------|---|-------|---------|--|---|--------------------------------|
| 140   | 70    | 75/74,5 |    | <b>CAP06</b>                   | <b>CBP06</b>                   | 160   | 80    | 75/74,5 |    | <b>CAP03</b>                            | <b>CBP03</b>                   |
| 1 támasztólábbal                                |       |         |  | csatlakozó él 2x70 cm          |                                | 1 támasztólábbal                                |       |         |  | csatlakozó él 2x80 cm                   |                                |
| 140   | 60    | 75/74,5 |    | <b>CAP58</b>                   | <b>CBP58</b>                   | 160   | 60    | 75/74,5 |    | <b>CAP51</b>                            | <b>CBP51</b>                   |
| 1 támasztólábbal                                |       |         |  | csatlakozó él 2x70 cm          |                                | 1 támasztólábbal                                |       |         |  | csatlakozó él 2x80 cm                   |                                |
| 140   | 40    | 75/74,5 |    | <b>CAP48</b>                   | <b>CBP48</b>                   | 160   | 40    | 75/74,5 |    | <b>CAP43</b>                            | <b>CBP43</b>                   |
| 1 támasztólábbal                                |       |         |  | csatlakozó él 2x70 cm          |                                | 1 támasztólábbal                                |       |         |  | csatlakozó él 2x80 cm                   |                                |
| 70  | 35    | 75/74,5 |   | <b>CAP07</b>                   | <b>CBP07</b>                   | 80  | 40    | 75/74,5 |   | <b>CAP01</b>                            | <b>CBP01</b>                   |
| 1 támasztólábbal                                |       |         |  | csatlakozó él 70 cm            |                                | 1 támasztólábbal                                |       |         |  | csatlakozó él 80 cm                     |                                |
| 160   | 50    | 75/74,5 |  | <b>CAP54</b>                   | <b>CBP54</b>                   | 160   | 80    | 75/74,5 |  | <b>CAP50</b>                            | <b>CBP50</b>                   |
| 1 támasztólábbal                                |       |         |  | csatlakozó él 2x80 cm          |                                | jobbos/balosként szerelhető                     |       |         |  | 2 támasztólábbal<br>csatlakozó él 80 cm |                                |
| 120   | 70    | 75/74,5 |  | <b>CAP77</b>                   | <b>CBP77</b>                   | 120   | 80    | 75/74,5 |  | <b>CAP71</b>                            | <b>CBP71</b>                   |
| 2 támasztólábbal<br>jobbos/balosként szerelhető |       |         |  | csatlakozó él 70 cm            |                                | 2 támasztólábbal<br>jobbos/balosként szerelhető |       |         |  | csatlakozó él 80 cm                     |                                |
| 105   | 105   | 75/74,5 |  | <b>CAP97J</b><br><b>CAP97B</b> | <b>CBP97J</b><br><b>CBP97B</b> | 120   | 120   | 75/74,5 |  | <b>CAP98J</b><br><b>CAP98B</b>          | <b>CBP98J</b><br><b>CBP98B</b> |
| 2 támasztólábbal<br>a képen jobbos              |       |         |  | csatlakozó él 70 cm            |                                | 2 támasztólábbal<br>a képen jobbos              |       |         |  | csatlakozó él 80 cm                     |                                |
| 140   | 140   | 75/74,5 |  | <b>CAP87J</b><br><b>CAP87B</b> | <b>CBP87J</b><br><b>CBP87B</b> | 160   | 160   | 75/74,5 |  | <b>CAP88J</b><br><b>CAP88B</b>          | <b>CBP88J</b><br><b>CBP88B</b> |
| 2 támasztólábbal<br>a képen jobbos              |       |         |  | csatlakozó él 70 cm            |                                | 2 támasztólábbal<br>a képen jobbos              |       |         |  | csatlakozó él 80 cm                     |                                |
| 119,5   | 70    | 75/74,5 |  | <b>CAP67J</b><br><b>CAP67B</b> | <b>CBP67J</b><br><b>CBP67B</b> | 137   | 80    | 75/74,5 |  | <b>CAP61J</b><br><b>CAP61B</b>          | <b>CBP61J</b><br><b>CBP61B</b> |
| 2 támasztólábbal<br>a képen jobbos              |       |         |  | csatlakozó él 70 cm            |                                | 2 támasztólábbal<br>a képen jobbos              |       |         |  | csatlakozó él 80 cm                     |                                |

## Választható opciók



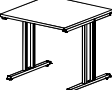
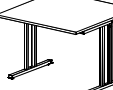
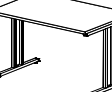
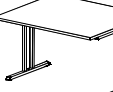
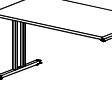
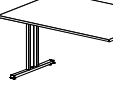
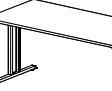
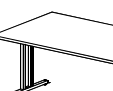
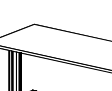
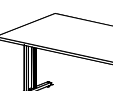
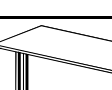
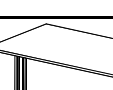

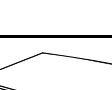
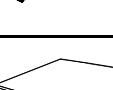
| x<br>Asztallap felület                         |                                      |                   |                         | f<br>Fémváz felület                               |           | l<br>Lábbetét felület<br>(csak "T" lábú asztalokhoz) |           |
|--|--------------------------------------|-------------------|-------------------------|---|-----------|--|-----------|
| 1P=Szürkésfehér<br>LG=Világoszürke<br>42=Ezüst | 1J=Juhar<br>KV=Bükk<br>KS=Cseresznye | 1N=Dió<br>1D=Alma | 2E=Mogyoró<br>1F=Fekete | 46=Fehér<br>23=Platina metál<br>21=Antracit metál | 10=Fekete | 46=Fehér<br>23=Platina metál<br>21=Antracit metál    | 10=Fekete |

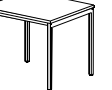
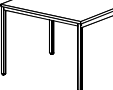
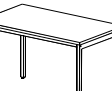
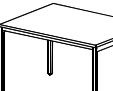
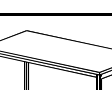
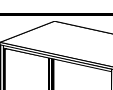
A lábbetétek felírásak!

| 80 cm mély 'T' lábú tárgyaló asztalok  |              |      |                         | 100 cm mély 'T' lábú tárgyaló asztalok  |              |      |                         |
|--|--------------|------|-------------------------|---|--------------|------|-------------------------|
| Alap kivitel   |              |      | Felárak                 | Alap kivitel  |              |      | Felárak                 |
| Magasság: 75 cm  | Méretek (cm) |      | 2 db lábbetét garnitúra | Magasság: 75 cm   | Méretek (cm) |      | 2 db lábbetét garnitúra |
|  | hossz.       | mély |                         |   | hossz.       | mély |                         |
|    | 80           | 80   | CT113N                  |    | 100          | 100  | CT713N                  |
|    | 120          | 80   | CT112N                  |    | 120          | 100  | CT712N                  |
|    | 140          | 80   | CT114N                  |    | 140          | 100  | CT714N                  |
|    | 160          | 80   | CT111N                  |    | 160          | 100  | CT711N                  |
|   | 180          | 80   | CT110N                  |   | 180          | 100  | CT710N                  |
|  | 200          | 80   | CT109N                  |  | 200          | 100  | CT709N                  |
|  | 180          | 100  | CTE18N                  |  | 200          | 100  | CTE20N                  |
|  | 180          | 120  | CTC18N                  |  | 200          | 120  | CTC20N                  |

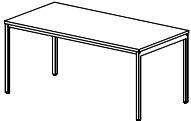
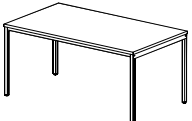
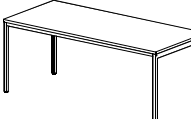
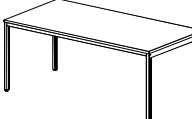
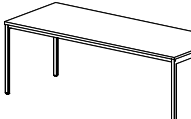
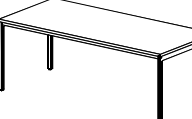
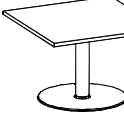
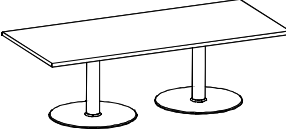
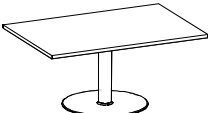
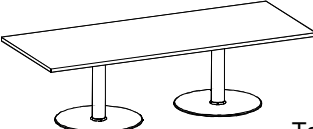
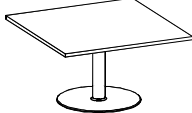
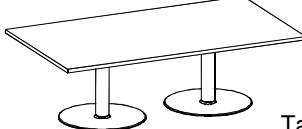
| 80 cm mély '4' lábú tárgyaló asztalok  |              |      |                       | 100 cm mély '4' lábú tárgyaló asztalok |   |              |      |                       |                       |
|--|--------------|------|-----------------------|--|---|--------------|------|-----------------------|-----------------------|
| Magasság: 75 cm  | Méretek (cm) |      | 18 mm vast. asztallap | 25 mm vast. asztallap                  | Magasság: 75 cm   | Méretek (cm) |      | 18 mm vast. asztallap | 25 mm vast. asztallap |
|  | hossz.       | mély |                       |  |   | hossz.       | mély |                       |                       |
|  | 80           | 80   | CLA113N               | CLB113N                                |  | 100          | 100  | CLA713N               | CLB713N               |
|  | 120          | 80   | CLA112N               | CLB112N                                |  | 120          | 100  | CLA712N               | CLB712N               |
|  | 140          | 80   | CLA114N               | CLB114N                                |  | 140          | 100  | CLA714N               | CLB714N               |

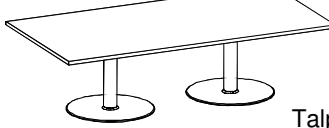
## Választható opciók

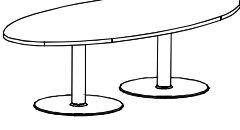
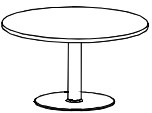
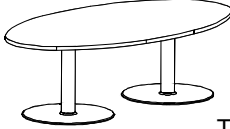
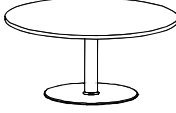
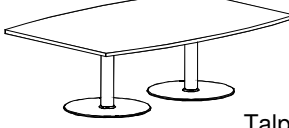
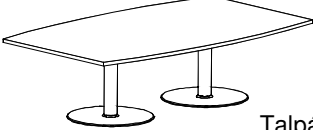
| x   |                     |                          |                             | f   |  |  |                          |
|---|---------------------|--------------------------|-----------------------------|---|--|--|--------------------------|
| Asztallap felület   |                     |                          |                             | Fémváz felület                                |  |  |                          |
| 1P=Szürkésfehér<br>LG=Világosszürke   | 1J=Juhar<br>KV=Bükk | 1N=Dió<br>1D=Alma        | KS=Cseresznye<br>2E=Mogyoró | 42=Ezüst<br>1F=Fekete                         | 46=Fehér<br>23=Platina metál   | 10=Fekete<br>21=Antracit metál   |                          |
| <b>80 cm mély '4' lábú tárgyaló asztalok</b>  |                     |                          |                             | <b>100 cm mély '4' lábú tárgyaló asztalok</b> |  |  |                          |
| Magasság: 75 cm   |                     | 18 mm vast.<br>asztallap | 25 mm vast.<br>asztallap    | Magasság: 75 cm                               |  | 18 mm vast.<br>asztallap   | 25 mm vast.<br>asztallap |
| hossz. mély   |                     |                          |                             | hossz. mély                                   |  |  |                          |
|   |                     | 160                      | 80                          | <b>CLA111N</b>                                | <b>CLB111N</b>   |    |                          |
|   |                     | 180                      | 80                          | <b>CLA110N</b>                                | <b>CLB110N</b>   |    |                          |
|   |                     | 200                      | 80                          | <b>CLA109N</b>                                | <b>CLB109N</b>   |    |                          |
| <b>Tárgyaló asztalok 1 oszloplábbal</b>   |                     |                          |                             | <b>Tárgyaló asztalok 2 oszloplábbal</b>       |  |  |                          |
| Magasság: 72 cm   |                     | Méretek (cm)             |                             | Magasság: 72 cm                               |  | Méretek (cm)   |                          |
|   |                     | hossz                    | mély                        |   |  | hossz  | mély                     |
|    |                     | 80                       | 80                          | <b>CR088N</b>                                 |   |  | <b>CR188N</b>            |
| Talpátmérő: D=55 cm   |                     |                          |                             |   |  | Talpátmérő: D=55 cm  |                          |
|    |                     | 120                      | 80                          | <b>CR128N</b>                                 |  |  | <b>CR208N</b>            |
| Talpátmérő: D=62 cm   |                     |                          |                             |   |  | Talpátmérő: D=55 cm  |                          |
|    |                     | 100                      | 100                         | <b>CR100N</b>                                 |  |  | <b>CR180N</b>            |
| Socle: D=62 cm  |                     |                          |                             |   |  | Talpátmérő: D=62 cm  |                          |
|    |                     | 60                       | 60                          | <b>CRD60N</b>                                 |  |  | <b>CR200N</b>            |
| Talpátmérő: D=45 cm   |                     |                          |                             |   |  | Talpátmérő: D=62 cm  |                          |
|    |                     | 80                       | 80                          | <b>CRD80N</b>                                 |  |  | <b>CRE18N</b>            |
| Talpátmérő: D=55 cm   |                     |                          |                             |   |  | Talpátmérő: D=55 cm  |                          |
|    |                     | 100                      | 100                         | <b>CRD10N</b>                                 |  |  | <b>CRE20N</b>            |
| Talpátmérő: D=55 cm   |                     |                          |                             |   |  | Talpátmérő: D=55 cm  |                          |
|    |                     | 120                      | 120                         | <b>CRD12N</b>                                 |  |  | <b>CRC18N</b>            |
| Talpátmérő: D=62 cm   |                     |                          |                             |   |  | Talpátmérő: D=62 cm  |                          |
| Az oszloplábú asztalok talpa 8 mm vastag acéllemez. Az oszlopláb átmérője minden esetben 9 cm. Az asztalok, 72 cm magasak, igény esetén lehetséges 75 cm magas kivétel rendelése is. Ezt minden esetben külön kérjük jelezni. |                     |                          |                             |   |  |  |                          |
|   |                     |                          |                             |   |  | Talpátmérő: D=62 cm  |                          |

Érvényes: 2010.07.01-től Kiadva:2010.06.01.