

# falproMA

# Magyarázat a rendelési kódok használatához

## Modellszám íróasztal-lapokhoz

N	L	-	1	N
INTER program	Kivitel anyag	forma	Modellszám	Kábelfedél helyzete
		- : Szimmetrikus J : Jobbos B : Balos		- : Kábelkivezető fedél nélkül K : Kábelkivezető fedél kétoldalt
		N : Egyenes él F : Profilos él		

## Színkódok

x		y
Asztallap felület		Asztalváz felület
1P=Szürkésfehér	KV=Bükk	46=Fehér
LG=Világosszürke	KS=Cseresznye	23=Platina metál
42=Ezüst	2E=Mogyoró	21=Antracit metál
1F=Fekete	1N=Dió	10=Fekete
1J=Juhar	1D=Alma	

## Modellszám íróasztal kiegészítő lapokhoz

N	L	1
INTER program	Kivitel	Modellszám
		N : Egyenes él F : Profilos él

## Színkódok

x		y
Asztallap felület		Asztalváz felület
1P=Szürkésfehér	KV=Bükk	46=Fehér
LG=Világosszürke	KS=Cseresznye	23=Platina metál
42=Ezüst	2E=Mogyoró	21=Antracit metál
1F=Fekete	1N=Dió	10=Fekete
1J=Juhar	1D=Alma	

## Modellszám íróasztal lábakhoz

N	1
INTER program	Modellszám

## Színkódok

z	z
Láb felület	Lábbetét felület
46=Fehér	46=Fehér
23=Platina metál	23=Platina metál
21=Antracit metál	21=Antracit metál
10=Fekete	10=Fekete

## Modellszám tárgyalóasztalokhoz

C	N	N	1	x		y	
CONGRESS program	Kivitel láb	lapél	Modellszám	Asztallap felület		Csótláb felület	
		N : Egyenes él P : Profilos él		1P=Szürkésfehér	KV=Bükk	<b>"N" és "-" típusú lábak színei:</b> 46=Fehér 23=Platina metál 21=Antracit metál 10=Fekete <b>"H" típusú lábak színei:</b> 23=Platina metál 10=Fekete 12=Króm	<b>"K" típusú lábak színei:</b> 46=Fehér 23=Platina metál 21=Antracit metál 10=Fekete 12=Króm (felárral)
		- : Talpas oszlopláb		LG=Világosszürke	KS=Cseresznye		
		K : Kónikus csótláb (Inter) rögzítőlappal		42=Ezüst	2E=Mogyoró		
		N : Hengeres csótláb (Inter) rögzítőlappal		1F=Fekete	1N=Dió		
		H : Normál rögzítőlapos hengeres csótláb		1J=Juhar	1D=Alma		

## Modellszám tárgyalóasztal toldatlapokhoz

C	N	N	4	1	x		y	
CONGRESS program	Kivitel láb	lapél	Modellszám		Asztallap felület		Kapcsolóelem felület	
		N : Egyenes él P : Profilos él			1P=Szürkésfehér	KV=Bükk	46=Fehér	
		N : Metrikus csavaros kapcsolóelem			LG=Világosszürke	KS=Cseresznye	23=Platina metál	
					42=Ezüst	2E=Mogyoró	21=Antracit metál	
					1F=Fekete	1N=Dió	10=Fekete	
					1J=Juhar	1D=Alma		

## Modellszám tárgyalóasztal lábakhoz

C	N	-	1
CONGRESS program	Kivitel láb		Modellszám
			K : Kónikus csótláb (Inter) rögzítőlappal N : Hengeres csótláb (Inter) rögzítőlappal H : Normál rögzítőlapos hengeres csótláb

## Színkódok

y		
Láb, fém kapcsolóelem felület		
<b>"K" típusú lábak színei:</b>	<b>"H" típusú lábak színei:</b>	<b>"N" és "-" típusú lábak színei:</b>
46=Fehér	23=Platina metál	46=Fehér
23=Platina metál	10=Fekete	23=Platina metál
21=Antracit metál	12=Króm	21=Antracit metál
10=Fekete		10=Fekete
12=Króm (felárral)		

**Asztallap színek:(x)**

1P=Szürkésfehér  
LG=Világosszürke  
42=Ezüst  
1F=Fekete  
1J=Juhar

KV=Bükk  
KS=Cseresznye  
2E=Mogyoró  
1N=Dió  
1D=Alma

**Asztalváz színek:(y)**

46=Fehér  
23=Platina metál  
21=Antracit metál  
10=Fekete

"-" típus:asztallap kábelkivezető furat nélkül

"K" típus:kábelkivezető furat mindkét oldalon

A jobb illetve bal oldal mindig a beülési oldal felől nézve értendő.

Az asztallapok egyenes éllel, ABS éllezárással, laminált faforgácslapból készülnek.

"L" típus:

**Íróasztallapok fém kábelcsatornával, homloklap és lábak nélkül, egyenes éllel**

Méretek (cm)	"- " típus	"K" típus	Méretek (cm)	"- " típus	"K" típus
 80 80	NL-01-xy	NL-01Kxy	 120 80	NL-02-xy	NL-02Kxy
 140 80	NL-03-xy	NL-03Kxy	 160 80	NL-04-xy	NL-04Kxy
 180 89,5	NL-08-xy	NL-08Kxy	 200 92	NL-07-xy	NL-07Kxy
 180 88	NL-11-xy	NL-11Kxy	 200 97	NL-14-xy	NL-14Kxy
 180 110	NLB09-xy	NLB09Kxy	 180 110	NLJ09-xy	NLJ09Kxy

**90 fokos íróasztal saroklap fém kábelcsatornával, kapcsolóelemekkel, homloklap nélkül, egyenes éllel****Íróasztal toldatlap támasztólábbal, kapcsolóelemekkel, egyenes éllel**

Méretek (cm)			NL22xy	Méretek (cm)			NL36xy
hossz.	mély.	mag.		hossz	mély	mag.	
80	80	72		40	80	72	

**Íróasztal tárgyoló-toldatlapok kapcsolóelemekkel, lábakkal, homloklap nélkül, egyenes éllel**

 80 160 72	NL24xy	 80 160 72	NL25xy
 120 120 72	NLJ26xy	 120 120 72	NLB26xy

A képen jobbos, 2 csőlábbal

A képen balos, 2 csőlábbal

**Asztallap színek:(x)**

1P=Szürkésfehér  
 LG=Világosszürke  
 42=Ezüst  
 1F=Fekete  
 1J=Juhar

KV=Bükk  
 KS=Cseresznye  
 2E=Mogyoró  
 1N=Dió  
 1D=Alma

**Asztalváz színek:(y)**

46=Fehér  
 23=Platina metál  
 21=Antracit metál  
 10=Fekete

"-" típus:asztallap kábelkivezető furat nélkül  
 "K" típus:kábelkivezető furat mindkét oldalon

**A jobb illetve bal oldal mindig a beülési oldal felől nézve értendő.**

**Az asztallapok profilos éllel, ABS és festett éllezárással készülnek.**

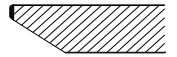
**"F" típus:****Íróasztallapok fém kábelcsatornával, homloklap és lábak nélkül, profilos éllel**

	Méretek (cm)		"- " típus	"K" típus		Méretek (cm)		"- " típus	"K" típus
	hossz.	mély				hossz.	mély		
	80	80	<b>NF-01-xy</b>	<b>NF-01Kxy</b>		120	80	<b>NF-02-xy</b>	<b>NF-02Kxy</b>
	140	80	<b>NF-03-xy</b>	<b>NF-03Kxy</b>		160	80	<b>NF-04-xy</b>	<b>NF-04Kxy</b>
	180	89,5	<b>NF-08-xy</b>	<b>NF-08Kxy</b>		200	92	<b>NF-07-xy</b>	<b>NF-07Kxy</b>
	180	88	<b>NF-11-xy</b>	<b>NF-11Kxy</b>		200	97	<b>NF-14-xy</b>	<b>NF-14Kxy</b>
	180	110	<b>NFB09-xy</b>	<b>NFB09Kxy</b>		180	110	<b>NFJ09-xy</b>	<b>NFJ09Kxy</b>

**90 fokos íróasztal saroklap fém kábelcsatornával, kapcsolóelemekkel, homloklap nélkül, profilos éllel**

	Méretek (cm)				Méretek (cm)				
	hossz.	mély.	mag.		hossz	mély	mag.		
	80	80	72	<b>NF22xy</b>		40	80	72	<b>NF36xy</b>

**Íróasztal tárgyaló-toldatlapok kapcsolóelemekkel, lábakkal, homloklap nélkül, profilos éllel**

	80	160	72	<b>NF24xy</b>		80	160	72	<b>NF25xy</b>
	120	120	72	<b>NFJ26xy</b>		120	120	72	<b>NFB26xy</b>

A képen jobbos, 2 csőlábbal

A képen balos, 2 csőlábbal

**Lamináltlap színek:(x)**

1P=Szürkésfehér	KV=Bükk
LG=Világosszürke	KS=Cseresznye
42=Ezüst	2E=Mogyoró
1F=Fekete	1N=Dió
1J=Juhar	1D=Alma







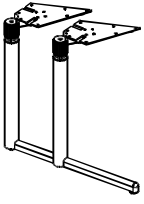
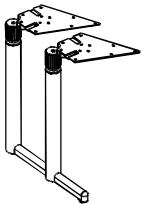
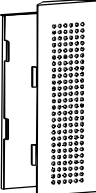

**Asztalváz****színek:(y)**

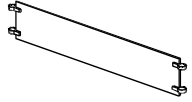
46=Fehér
23=Platina metál
21=Antracit metál
10=Fekete

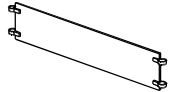

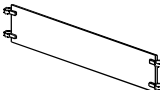

**Íróasztalábak asztalokhoz lábrögzítőikkel, lábbetétek**

	Méretek (cm)		N51y		Méretek (cm)		N52y		N55y
	mag	mély			mag	mély			
	72	70			72	70			
Normál asztaláb lábbetétek nélkül				Keskeny asztaláb lábbetétek nélkül				Külső-belső lábbetét asztalábhöz	



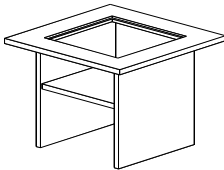
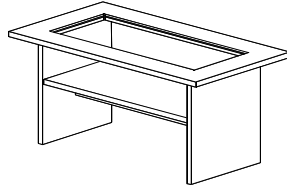

**Íróasztal homloklapok asztalokhoz fém rögzítő bilincsekkel**

	hossz.	mag.	NL71xy		hossz.	mag.	NL76xy
	80 cm hosszú asztalhoz	62,5			35	200 cm hosszú asztalhoz	
	102,5	35	NL72xy		177,0	35	NL77xy
120 cm hosszú asztalhoz				NXX14 típusú, 200 cm hosszú asztalhoz			
	122,5	35	NL73xy		156	35	NL79xy
140 cm hosszú asztalhoz				NXX09 típusú, 180 cm hosszú asztalhoz			
	142,5	35	NL74xy		158,5	35	NL81xy
160 cm hosszú asztalhoz				NXX11 típusú, 180 cm hosszú asztalhoz			
	162,5	35	NL75xy		108,2	35	NL84xy
180 cm hosszú asztalhoz				90 fokos sarokasztalaphoz			

**Egyenes vonalú, edzett füstszínű üveglapbetétes dohányzó asztalok**

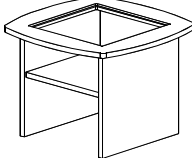
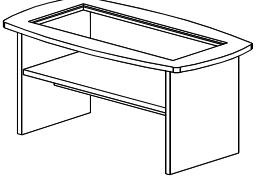
	Méretek (cm)			FSF905Lxx		Méretek (cm)			FSF906Lxx
	hossz.	mély	mag			hossz.	mély	mag	
	70	70	55			110	60	55	
	sarkos egyenes éllel				sarkos egyenes éllel				
	lekerekített sarkokkal profilos éllel				lekerekített sarkokkal profilos éllel				
üvegméret: 45×45×1 cm				üvegméret: 85×35×1 cm					

**Íves vonalú, edzett füstszínű üveglapbetétes dohányzó asztalok**

	Méretek (cm)			FSF907Lxx		Méretek (cm)			FSF908Lxx
	hossz.	mély	mag			hossz.	mély	mag	
	70	70	55			110	60	55	
	lekerekített sarkokkal egyenes éllel				lekerekített sarkokkal egyenes éllel				
	lekerekített sarkokkal profilos éllel				lekerekített sarkokkal profilos éllel				
üvegméret: 45×45×1 cm				üvegméret: 85×35×1 cm					

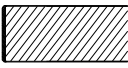
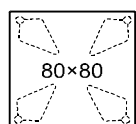
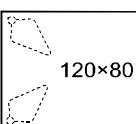
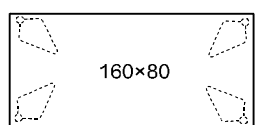
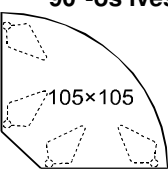
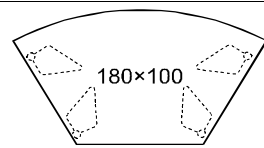
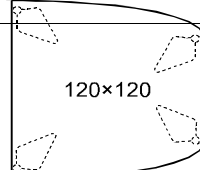
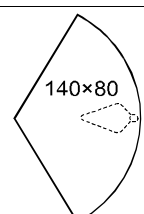
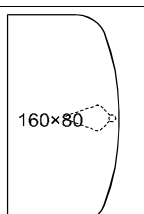
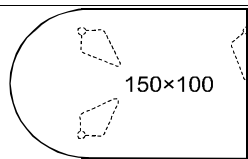
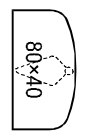
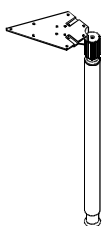
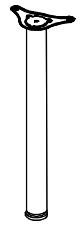
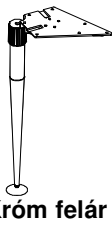
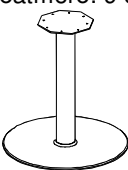
Asztallap színek:(x) 1P=Szürkésfehér LG=Világosszürke 42=Ezüst 1F=Fekete 1J=Juhar KV=Bükk KS=Cseresznye 2E=Mogyoró 1N=Dió 1D=Alma	Asztalláb színek:(y) "K" típusú lábak színei: 46=Fehér 23=Platina metál 21=Antracit metál 10=Fekete 12=Króm Króm felár (Ft/láb): - Ft N: egyenes él 	"H" típusú lábak színei: 23=Platina metál 10=Fekete 12=Króm "N" és "-" típusú lábak színei: 46=Fehér 23=Platina metál 21=Antracit metál 10=Fekete	Az asztalok háromféle lábszerkezettel rendelhetők: - 6 cm átmérőjű, hengeres, 68-76 cm között állítható, "Inter" rögzítőlapos láb ("N" típus) - felül 5, alul 1,5 cm átmérőjű, kónikus, 72 cm magas szintezhető, "Inter" rögzítőlapos láb ("K" típus) - 6 cm átmérőjű 73,5-76,5 cm között állítható, normál rögzítőlapos láb. ("H" típus)  Az asztallapok sarkos kivitelben, és egyenes éllel készülnek.
<b>Tárgyalóasztalok "Inter" rögzítőlapos, hengeres vagy kónikus csőlábakkal</b> Magasság: 68-76 cm	<b>Tárgyalóasztalok normál rögzítőlapos, hengeres csőlábakkal</b> Magasság: 73,5-76,5 cm	<b>Tárgyalóasztalok "Inter" rögzítőlapos, hengeres vagy kónikus csőlábakkal</b> Magasság: 68-76 cm	<b>Tárgyalóasztalok normál rögzítőlapos, hengeres csőlábakkal</b> Magasság: 73,5-76,5cm
Önálló asztal 80×80 cm 4 db lábbal  CNN01xy CKN01xy		Önálló asztal 120×80 cm 4 db lábbal  CHN01xy CNN02xy CKN02xy	
Önálló asztal 120×80 cm 4 db lábbal  CNN03xy CKN03xy		90°-os íves sarokasztal 105×105 cm 4 db lábbal  CHN03xy CNN06xy CKN06xy	
Trapéz alakú, egy oldalon íves asztal 180×100 cm 4 db lábbal  CNN05xy CKN05xy		Íves oldalú asztal 120×120 cm 4 db lábbal  CHN05xy CNN07xy CKN07xy	
120°-os toldatasztal 140×80cm 1 db lábbal 4 db fém kapcsolóelemmel  CHN21xy CNN21xy CKN21xy		180°-os íves toldatasztal 160×80 cm 1 db lábbal 4 db fémkapcsolóelemmel  CHN23xy CNN23xy CKN23xy	
Véglezáró toldatasztal 150×100 cm 3 db lábbal 1 db fém kapcsolóelemmel  CHN25xy CNN25xy CKN25xy		Véglezáró toldatasztal 80×40 cm 1 db lábbal 2 db fém kapcsolóelemmel  CHN24xy CNN24xy CKN24xy	
<b>Hengeres csőláb (Inter) rögzítőlappal</b> D=6 cm  CN-01y Magasság: 65,5-73,5cm (lap nélkül)	<b>Hengeres csőláb normál rögzítőlappal</b> D=6 cm  CH-02y Magasság: 71-74cm (lap nélkül)	<b>Kónikus csőláb (Inter) rögzítőlappal</b> D=5 cm (above)  CK-04y Króm felár (Ft/láb): - Ft Magasság: 69,5cm (lap nélkül)	<b>Talpas oszlopláb 72 cm magas asztalhoz</b> Talpátmérő: 55 cm Csőátmérő: 9 cm  CC-03y Magasság: 69,5cm (lap nélkül)

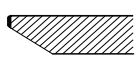
<b>Asztallap színek:(x)</b> 1P=Szürkésfehér LG=Világosszürke 42=Ezüst 1F=Fekete 1J=Juhar KV=Bükk KS=Cseresznye 2E=Mogyoró 1N=Dió 1D=Alma	<b>Asztalláb színek:(y)</b> <b>"K" típusú lábak színei:</b> 46=Fehér 23=Platina metál 21=Antracit metál 10=Fekete 12=Króm(felárral) <b>Króm felár</b> (Ft/láb): - Ft <b>N: egyenes él</b> 	<b>"H" típusú lábak színei:</b> 23=Platina metál 10=Fekete 12=Króm <b>"N" és "-" típusú lábak színei:</b> 46=Fehér 23=Platina metál 21=Antracit metál 10=Fekete	Az asztalok háromféle lábszerkezettel rendelkeznek: - 6 cm átmérőjű, hengeres, 68-76 cm között állítható, "Inter" rögzítőlapos láb ("N" típus) - felül 5, alul 1,5 cm átmérőjű, kónikus, 72 cm magas színtezhető, "Inter" rögzítőlapos láb ("K" típus) - 6 cm átmérőjű 73,5-76,5 cm között állítható, normál rögzítőlapos láb. ("H" típus) <b>Az asztallapok sarkos kivitelben, és a jelölt helyeken profilos éllel készülnek.</b>
------------------------------------------------------------------------------------------------------------------------------------------------------------------------	-----------------------------------------------------------------------------------------------------------------------------------------------------------------------------------------------------------------------------------------------------------------------------------------------------------	-----------------------------------------------------------------------------------------------------------------------------------------------------------------------------------------	------------------------------------------------------------------------------------------------------------------------------------------------------------------------------------------------------------------------------------------------------------------------------------------------------------------------------------------------------------------------------------------------------------------------------------------------

<b>Tárgyalóasztalok "Inter" rögzítőlapos, hengeres vagy kónikus csőlábakkal</b> <b>Magasság: 68-76 cm</b>	<b>Tárgyalóasztalok normál rögzítőlapos, hengeres csőlábakkal</b> <b>Magasság: 73,5-76,5 cm</b>	<b>Tárgyalóasztalok "Inter" rögzítőlapos, hengeres vagy kónikus csőlábakkal</b> <b>Magasság: 68-76 cm</b>	<b>Tárgyalóasztalok normál rögzítőlapos, hengeres csőlábakkal</b> <b>Magasság: 73,5-76,5cm</b>
--------------------------------------------------------------------------------------------------------------	----------------------------------------------------------------------------------------------------	--------------------------------------------------------------------------------------------------------------	---------------------------------------------------------------------------------------------------

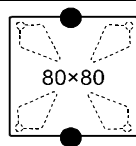
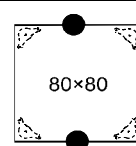
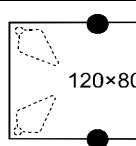
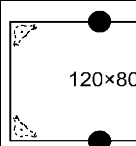
<b>Önálló asztal 80×80 cm 4 db lábbal</b>  CNP01xy CKP01xy	 CHP01xy	<b>Önálló asztal 120×80 cm 4 db lábbal</b>  CNP02xy CKP02xy	 CHP02xy
------------------------------------------------------------------------------------------------------------------------------------------------------	----------------------------------------------------------------------------------------------	-------------------------------------------------------------------------------------------------------------------------------------------------------	------------------------------------------------------------------------------------------------

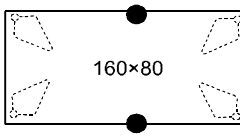
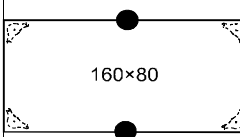
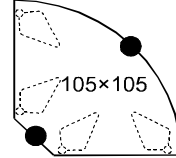
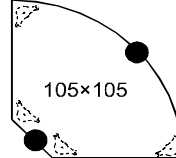
<b>Önálló asztal 120×80 cm 4 db lábbal</b>  CNP03xy CKP03xy	 CHP03xy	<b>90°-os íves sarokasztal 105×105 cm 4 db lábbal</b>  CNP06xy CKP06xy	 CHP06xy
-------------------------------------------------------------------------------------------------------------------------------------------------------	-----------------------------------------------------------------------------------------------	--------------------------------------------------------------------------------------------------------------------------------------------------------------------	-------------------------------------------------------------------------------------------------

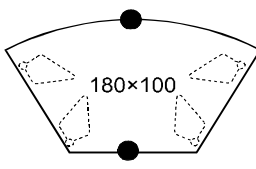
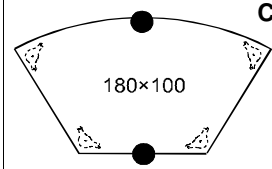
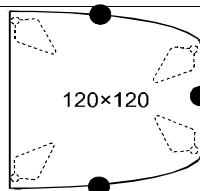
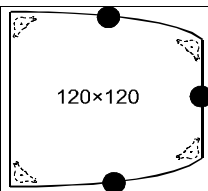
<b>Trapéz alakú, egy oldalon íves asztal 180×100 cm 4 db lábbal</b>  CNP05xy CKP05xy	 CHP05xy	<b>Íves oldalú asztal 120×120 cm 4 db lábbal</b>  CNP07xy CKP07xy	 CHP07xy
---------------------------------------------------------------------------------------------------------------------------------------------------------------------------------	------------------------------------------------------------------------------------------------	----------------------------------------------------------------------------------------------------------------------------------------------------------------	--------------------------------------------------------------------------------------------------

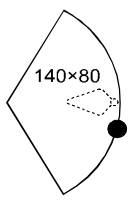
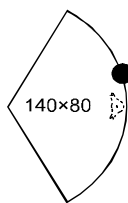
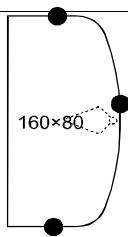
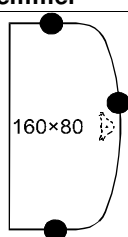
<b>120°-os toldasztal 140×80cm 1 db lábbal 4 db fém kapcsolóelemmel</b>  CNP21xy CKP21xy	 CHP21xy	<b>180°-os íves toldasztal 160×80 cm 1 db lábbal 4 db fémkapcsolóelemmel</b>  CNP23xy CKP23xy	 CHP23xy
--------------------------------------------------------------------------------------------------------------------------------------------------------------------------------------	------------------------------------------------------------------------------------------------	--------------------------------------------------------------------------------------------------------------------------------------------------------------------------------------------	--------------------------------------------------------------------------------------------------

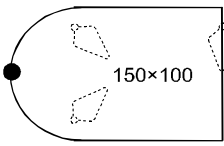
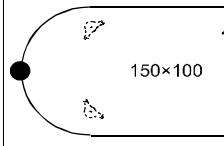
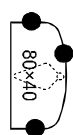
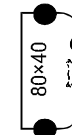
<b>Véglezáró toldasztal 150×100 cm 3 db lábbal 1 db fém kapcsolóelemmel</b>  CNP25xy CKP25xy	 CHP25xy	<b>Véglezáró toldasztal 80×40 cm 1 db lábbal 2 db fém kapcsolóelemmel</b>  CNP24xy CKP24xy	 CHP24xy
-----------------------------------------------------------------------------------------------------------------------------------------------------------------------------------------	------------------------------------------------------------------------------------------------	-----------------------------------------------------------------------------------------------------------------------------------------------------------------------------------------	--------------------------------------------------------------------------------------------------

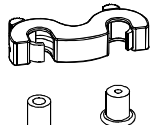
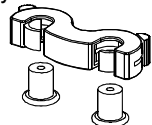
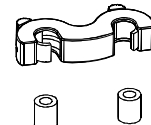
<b>Gyorsrögzítő fekete műanyag kapcsolóelem asztallap "Inter" rögzítőlapos lábakhoz kapcsolásához</b> A kapcsolóelem függőleges irányban korlátozottan terhelhető !  CN-03	<b>Gyorsrögzítő fekete műanyag kapcsolóelem két asztallap összekapcsolásához</b> A kapcsolóelem függőleges irányban korlátozottan terhelhető !  CN-04	<b>Gyorsrögzítő fekete műanyag kapcsolóelem két "Inter" rögzítőlapos lábú asztal összekapcsolásához</b> A kapcsolóelem függőleges irányban korlátozottan terhelhető !  CN-05
-----------------------------------------------------------------------------------------------------------------------------------------------------------------------------------------------------------------------------------------------------------------------	---------------------------------------------------------------------------------------------------------------------------------------------------------------------------------------------------------------------------------------------------	----------------------------------------------------------------------------------------------------------------------------------------------------------------------------------------------------------------------------------------------------------------------------

**Asztallap színek:(x)**







1P=Szürkésfehér	KV=Bükk
LG=Világosszürke	KS=Cseresznye
42=Ezüst	2E=Mogyoró
1F=Fekete	1N=Dió
1J=Juhar	1D=Alma

**Asztalváz**





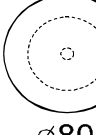
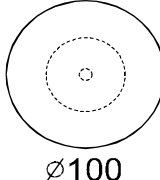
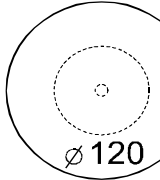
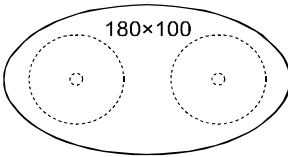
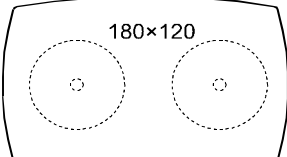

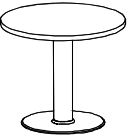
<b>színek:(y)</b>
46=Fehér
23=Platina metál
21=Antracit metál
10=Fekete

A toldatasztallapok csak az "Inter" rögzítőlábas asztalokhoz csatlakoztathatók. A toldatasztallapok kapcsolószerkezete a következő:  
- 4 db rögzítőláb (Inter) lábhoz csatlakozó fém kapcsolóelem  
**Az asztallapok sarkos kivitelben készülnek.**

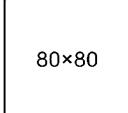
**Önálló tárgyalóasztalok, talpas, 9 cm átmérőjű oszloplábbal, egyenes, vagy körben profilos éllel**

<b>N: egyenes éllel</b> 		<b>P: profilos éllel</b> 		<b>N: egyenes éllel</b> 		<b>P: profilos éllel</b> 	
Kör alakú asztal 1 db talpas oszloplábbal. Lap D=60 cm, talp D=45 cm				Kör alakú asztal 1 db talpas oszloplábbal. Lap D=80 cm, talp D=55 cm			
	C-N36xy	C-P36xy			C-N35xy	C-P35xy	
Kör alakú asztal 1 db talpas oszloplábbal. Lap D=100 cm, talp D=55 cm				Kör alakú asztal 1 db talpas oszloplábbal. Lap D=120 cm, talp D=65 cm			
	C-N37xy	C-P37xy			C-N31xy	C-P31xy	
Ellipszis alakú asztal 2 db talpas oszloplábbal. Lap 180x100 cm, talp D=55 cm				Íves alakú asztal 2 db talpas oszloplábbal. Lap 180x120 cm, talp D=65 cm			
	C-N33xy	C-P33xy			C-N32xy	C-P32xy	
Kör alakú dohányzóasztal 1 db talpas oszloplábbal. Lap D=60 cm, talp D=45 cm, magasság: 55 cm.				Az oszloplábas asztalok talpa 45, 55, vagy 65 cm átmérőjű 8 mm vastag acéllemez. Az oszlopláb átmérője minden esetben 9 cm. Az asztalok, kivéve a dohányzó asztalt, 72 cm magasak, igény esetén lehetséges 75 cm magas kivitel rendelése is. Ezt minden esetben külön kérjük jelezni.			
	C-N34xy	C-P34xy					

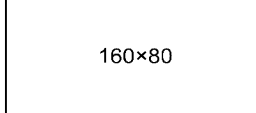
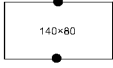
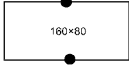
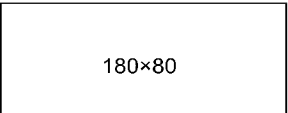
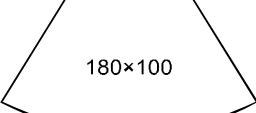
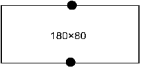
**Asztalösszeállításokhoz használható toldatasztallapok "Inter" rögzítőlábakhoz csatlakozó fém kapcsolóelemekkel, egyenes éllel, vagy a jelölt éleken profilozva**

Asztallap 4 fém kapcsolóelemmel 80x80 cm		Asztallap 4 fém kapcsolóelemmel 120x80 cm	
	CNN41xy		CNN42xy
	CNP41xy		CNP42xy
Asztallap 4 fém kapcsolóelemmel 140x80 cm		Asztallap 4 fém kapcsolóelemmel 160x80 cm	
	CNN47xy		CNN43xy
	CNP47xy		CNP43xy
Asztallap 4 fém kapcsolóelemmel 180x80 cm		Asztallap 4 fém kapcsolóelemmel 180x100 cm	
	CNN48xy		CNN45xy
	CNP48xy		CNP45xy