

Modellszám kárpitozott, laminált vagy áttetsző felületű paravánlapokhoz

P	2	4	1	2
Organic program	Kivitel	Modellszám		

2: Padlón álló paraván,
23 mm vastag
4: Padlón álló paraván,
40 mm vastag

Választható áttetsző felület színek:(y)

Víztiszta műanyag, függőlegesen bordázott: **SP**
Szürke füstszínű üveg: **1L**
Szintelen üveg: **SL**

Lapfelület kivitelek:**Választható lamináltlap színek:(x)**

Szürkésfehér: **1P**
Világosszürke: **LG**
Ezüst: **42**
Fekete: **1F**
Juhar: **1J**
Bükk: **KV**
Cseresznye: **KS**
Mogyoró: **2E**
Dió: **1N**
Alma: **1D**

Választható kárpit színek*:(x)

Bermuda: **B084**
Madura: **B156**
Solano: **B088**
Tortuga: **B168**
Buru: **B170**
Diablo: **B101**
Vevő által hozott szövet: **SV**

x	30
Lapfelület	Fémváz felület

Alu fémváz felület:

Natúr alu eloxált: **30**

Festett fémváz felület:

Fehér alumínium: **31**

* :továbbá a Lucia szövet-kollekció további színeiben

Modellszám kárpitozott, laminált vagy áttetsző felületű osztott paravánlapokhoz

P	2	4	1	2
Organic program	Kivitel	Modellszám		

2: Padlón álló paraván,
23 mm vastag
4: Padlón álló paraván,
40 mm vastag

Választható áttetsző felület színek:(y)

Víztiszta műanyag, függőlegesen bordázott: **SP**
Szürke füstszínű üveg: **1L**
Szintelen üveg: **SL**

Lapfelület kivitelek:**Választható lamináltlap színek:(x)**

Szürkésfehér: **1P**
Világosszürke: **LG**
Ezüst: **42**
Fekete: **1F**
Juhar: **1J**
Bükk: **KV**
Cseresznye: **KS**
Mogyoró: **2E**
Dió: **1N**
Alma: **1D**

Választható kárpit színek*:(x)

Bermuda: **B084**
Madura: **B156**
Solano: **B088**
Tortuga: **B168**
Buru: **B170**
Diablo: **B101**
Vevő által hozott szövet: **SV**

x	x ill. y	30
Alsó lapfelület	Felső lapfelület	Fémváz felület

Alu fémváz felület:

Natúr alu eloxált: **30**

Festett fémfelület:

Fehér alumínium: **31**

A paravánlapok két oldala csak megegyező kivitelű és színű lehet. Az áttetsző résszel kombinált paravánlapoknál csak a felső felület lehet áttetsző kivitelű.

A tálcátartóval osztott felületű lapoknál az alsó és felső felület lehet különböző színű, de csak azonos kivitelű (laminált, vagy szövetes).

Modellszám asztalra szerelhető paravánlapokhoz

P	3	4	1	2
Organic program	Kivitel	Modellszám		

3: Asztalra szerelhető paraván,
23 mm vastag

Lapfelület kivitelek:**Választható áttetsző felület színek:(y)**

Víztiszta műanyag, függőlegesen bordázott: **SP**
Szürke füstszínű üveg: **1L**
Szintelen üveg: **SL**

Választható lamináltlap színek:(x)

Szürkésfehér: **1P**
Világosszürke: **LG**
Ezüst: **42**
Fekete: **1F**
Juhar: **1J**
Bükk: **KV**
Cseresznye: **KS**
Mogyoró: **2E**
Dió: **1N**
Alma: **1D**

Választható kárpit színek*:(x)

Bermuda: **B084**
Madura: **B156**
Solano: **B088**
Tortuga: **B168**
Buru: **B170**
Diablo: **B101**
Vevő által hozott szövet: **SV**

x	30
Lapfelület	Fémváz felület

Alu fémváz felület:

Natúr alu eloxált: **30**

Festett fémfelület:

Fehér alumínium: **31**

A tálcátartóval osztott felületű lapok szövete két darabból áll, mely különböző is lehet. Ezek mérete a tálcátartó magassági mérete alapján (90 ill. 110 cm) számítható az osztatlan lapok (21.-23. old.) szövetszükségletéből.

Például a P2822 elemnél az alsó darab hossza 220 cm a felső pedig 108 cm (nettó, ráhagyás nélküli értékek).

* :továbbá a Lucia szövet-kollekció további színeiben

A szövetes kivitelű paravánok felülete tűzhető.
A paravánlapokat szinezőcsavarokkal együtt szállítjuk.
A soroló elemek külön rendelendők (5. old.)
A műanyag alkatrészek fekete színűek.

Laminált színek:(x)

Szürkésfehér:	1P
Világosszürke:	LG
Ezüst:	42
Fekete:	1F
Juhar:	1J
Bükk:	KV
Cseresznye:	KS
Mogyoró:	2E
Dió:	1N
Alma:	1D

Bermuda:	B084
Madura:	B156
Solano:	B088
Tortuga:	B168
Buru:	B170
Diablo:	B101





Fémváz szín:Natúr alu eloxált: **30**

Vevő által hozott
szövettel
kárpitozva
(szövet ár nélkül).
Tűzhető
felülettel.
A színek helyére
"SV" irandó.



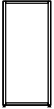

Kárpitozott,
tűzhető felület

Méretek (cm)	
szél.	mag.

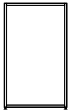

60 cm széles paravánelemek

	60	100	P2612x30 lamináltlap	P2612x30 szövetes	P2612x30 szövetár nélkül
	60	120	P2613x30 lamináltlap	P2613x30 szövetes	P2613x30 szövetár nélkül
	60	140	P2614x30 lamináltlap	P2614x30 szövetes	P2614x30 szövetár nélkül
	60	160	P2615x30 lamináltlap	P2615x30 szövetes	P2615x30 szövetár nélkül

80 cm széles paravánelemek

	80	100	P2815x30 lamináltlap	P2815x30 szövetes	P2815x30 szövetár nélkül
	80	120	P2816x30 lamináltlap	P2816x30 szövetes	P2816x30 szövetár nélkül
	80	140	P2817x30 lamináltlap	P2817x30 szövetes	P2817x30 szövetár nélkül
	80	160	P2818x30 lamináltlap	P2818x30 szövetes	P2818x30 szövetár nélkül

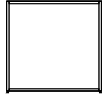
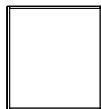
120 cm széles paravánelemek

	120	100	P2213x30 lamináltlap	P2213x30 szövetes	P2213x30 szövetár nélkül
	120	120	P2214x30 lamináltlap	P2214x30 szövetes	P2214x30 szövetár nélkül
	120	140	P2215x30 lamináltlap	P2215x30 szövetes	P2215x30 szövetár nélkül
	120	160	P2216x30 lamináltlap	P2216x30 szövetes	P2216x30 szövetár nélkül



Organic paraván

P2 jelű 2,3 cm vastag laminált vagy kárpitozott felületű paravánelemek tálcartartó sínnel



A szövetes kivitelű paravának felülete tűzhető.
A paravánlapokat színezőcsavarokkal együtt szállítjuk.
A tálcartartó sín mindkét oldalon használható többféle kiegészítő elem elhelyezésére. A tálcartartó sínre akasztható elemek a 9. oldalon találhatók. A sín alsó széle a 100 cm magas elemnél a padlószinttől 90 cm magasságban, a többi elemnél 110 cm magasan található. A soroló elemek külön rendelendők (5. old.)
A műanyag alkatrészek fekete színűek. A felületek kivitelének kiválasztásánál az első helyre a kódba az alsó, a második helyre a felső felületet jelölő színt kell helyettesíteni.

Laminált színek:(x)		Szövet színek:(x)		Vevő által hozott szövettel kárpitozva (szövet ár nélkül). Tűzhető felülettel. A színkód helyére "SV" irandó.	Fémváz szín:
Szürkésfehér:	1P	Bermuda:	B084		Kárpitozott, tűzhető felület
Világosszürke:	LG	Madura:	B156		
Ezüst:	42	Solano:	B088		
Fekete:	1F	Tortuga:	B168		
Juhar:	1J	Buru:	B170		
Bükk:	KV	Diablo:	B101		
Cseresznye:	KS				
Mogyoró:	2E				
Dió:	1N				
Alma:	1D				
Lamináltlap felület					

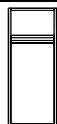
60 cm széles paravánelemek

	Méret (cm)		P2616x30	P2616x30	P2616x30
	szél.	mag.			
	60	100	lamináltlap	szövetes	szövetár nélkül
	60	120	lamináltlap	szövetes	szövetár nélkül
	60	140	lamináltlap	szövetes	szövetár nélkül
	60	160	lamináltlap	szövetes	szövetár nélkül

80 cm széles paravánelemek

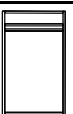
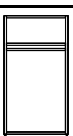
	80	100	lamináltlap	szövetes	szövetár nélkül
	80	120	lamináltlap	szövetes	szövetár nélkül
	80	140	lamináltlap	szövetes	szövetár nélkül
	80	160	lamináltlap	szövetes	szövetár nélkül

120 cm széles paravánelemek

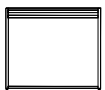
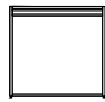
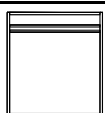
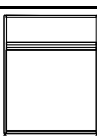
	120	100	lamináltlap	szövetes	szövetár nélkül
	120	120	lamináltlap	szövetes	szövetár nélkül
	120	140	lamináltlap	szövetes	szövetár nélkül
	120	160	lamináltlap	szövetes	szövetár nélkül

Organic paraván

P2 jelű 2,3 cm vastag szintváltó íves, és áttetsző felületű paravánelemek

A szövetes kivitelű paravánok felülete tűzhető.
A paravánlapokat szintezőcsavarokkal együtt szállítjuk.
A szintváltó elemek 20 cm magasságkülönbségű paravánelemek összekötéséhez használhatók.
A soroló elemek külön rendelendők (5. old.)
A műanyag alkatrészek fekete színűek.

Laminált színek:(x)	
Szürkésfehér:	1P
Világosszürke:	LG
Ezüst:	42
Fekete:	1F
Juhar:	1J
Bükk:	KV
Cseresznye:	KS
Mogyoró:	2E
Dió:	1N
Alma:	1D
Lamináltlap felület	



Szövet színek:(x)	
Bermuda:	B084
Madura:	B156
Solano:	B088
Tortuga:	B168
Buru:	B170
Diablo:	B101
Kárpitozott, tűzhető felület	

Vevő által hozott szövettel kárpitozva (szövet ár nélkül).
Tűzhető felülettel.
A színek helyére "SV" irandó.



Fémváz szín:
Natúr alu eloxált: **30**

Méretek (cm)	
szél.	mag./mag.

80 cm széles szintváltó íves paravánelemek

	80	120/100	P2804x30	P2804x30	P2804x30	
			lamináltlap	szövetes	szövetár	
	80	140/120	P2805x30	P2805x30	P2805x30	
			lamináltlap	szövetes	szövetár	
	80	160/140	P2806x30	P2806x30	P2806x30	
			lamináltlap	szövetes	szövetár	

120 cm széles szintváltó íves paravánelemek

	120	120/100	P2204x30	P2204x30	P2204x30	
			lamináltlap	szövetes	szövetár	
	120	140/120	P2205x30	P2205x30	P2205x30	
			lamináltlap	szövetes	szövetár	
	120	160/140	P2206x30	P2206x30	P2206x30	
			lamináltlap	szövetes	szövetár	

P2 jelű 2,3 cm vastag áttetsző felületű paravánelemek

A paravánlapokat szintezőcsavarokkal együtt szállítjuk.
A soroló elemek külön rendelendők (5. old.)
A műanyag alkatrészek fekete színűek.
Az üveg és műanyagbetét egyaránt 6 mm vastag, egy rétegű. Az üveg biztonsági üveg.

Üveg felület:(y)	
Szürke füst-színű üveg:	1L
Színtelen üveg:	SL

Műanyag felület:(y)	
Víztisza, függ. bordázott:	SP

Fémváz szín:
Natúr alu eloxált: **30**

80 cm széles áttetsző felületű paravánelemek

	80	100	P2807y30	P2807y30		
			üveg	műanyag betétlap		
	80	120	P2808y30	P2808y30		
			üveg	műanyag betétlap		
	80	140	P2809y30	P2809y30		
			üveg	műanyag betétlap		
	80	160	P2810y30	P2810y30		
			üveg	műanyag betétlap		

Organic paraván

P2 jelű 2,3 cm vastag laminált vagy kárpitozott felületű, áttetsző résszel kombinált paravánelemek

A szövetes kivitelű paravánok felülete tűzhető.
A paravánlapokat szintezőcsavarokkal együtt szállítjuk. A felső, áttetsző kivitelű rész alsó széle a padlószint fölött a 100 és 120 cm magas elemeknél 82 cm, a 140 és 160 cm magas elemeknél pedig 110 cm magasan kezdődik. A soroló elemek külön rendelendők (5. old.)
A műanyag alkatrészek fekete színűek. Az üveg 6 mm vastag, egy rétegű biztonsági üveg.

Laminált színek:(x)	
Szürkésfehér:	1P
Világosszürke:	LG
Ezüst:	42
Fekete:	1F
Juhar:	1J
Bükk:	KV
Cseresznye:	KS
Mogyoró:	2E
Dió:	1N
Alma:	1D

Szövet színek:(x)	
Bermuda:	B084
Madura:	B156
Solano:	B088
Tortuga:	B168
Buru:	B170
Diablo:	B101









Vevő által hozott szövettel kárpitozva (szövet ár nélkül). Tűzhető felülettel. A színkód helyére "SV" irandó.

Fémváz szín:	
Natúr alu eloxált:	30
Áttetsző felület(y):	
Víztiszta, függ. bordázott műa.:	SP
Szürke füst-színű üveg:	1L
Szintelen üveg:	SL

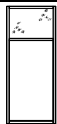
Méretek (cm)	
szél.	mag.

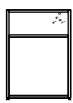

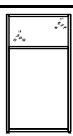

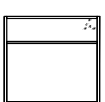
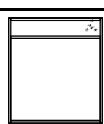
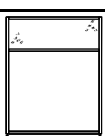
Lamináltlap felület

Kárpitozott, tűzhető felület

60 cm széles elemek		60 100 műanyag felső betét(SP) üveg felső betét(1L; SL)	P2608xy30 lamináltlap	P2608xy30 szövetes	P2608xy30 szövetár nélkül	60 cm széles elemek
		60 120 műanyag felső betét(SP) üveg felső betét(1L; SL)	P2609xy30 lamináltlap	P2609xy30 szövetes	P2609xy30 szövetár nélkül	
		60 140 műanyag felső betét(SP) üveg felső betét(1L; SL)	P2610xy30 lamináltlap	P2610xy30 szövetes	P2610xy30 szövetár nélkül	
		60 160 műanyag felső betét(SP) üveg felső betét(1L; SL)	P2611xy30 lamináltlap	P2611xy30 szövetes	P2611xy30 szövetár nélkül	
80 cm széles elemek		80 100 műanyag felső betét(SP) üveg felső betét(1L; SL)	P2811xy30 lamináltlap	P2811xy30 szövetes	P2811xy30 szövetár nélkül	80 cm széles elemek
		80 120 műanyag felső betét(SP) üveg felső betét(1L; SL)	P2812xy30 lamináltlap	P2812xy30 szövetes	P2812xy30 szövetár nélkül	
		80 140 műanyag felső betét(SP) üveg felső betét(1L; SL)	P2813xy30 lamináltlap	P2813xy30 szövetes	P2813xy30 szövetár nélkül	
		80 160 műanyag felső betét(SP) üveg felső betét(1L; SL)	P2814xy30 lamináltlap	P2814xy30 szövetes	P2814xy30 szövetár nélkül	
120 cm széles elemek		120 100 műanyag felső betét(SP) üveg felső betét(1L; SL)	P2209xy30 lamináltlap	P2209xy30 szövetes	P2209xy30 szövetár nélkül	120 cm széles elemek
		120 120 műanyag felső betét(SP) üveg felső betét(1L; SL)	P2210xy30 lamináltlap	P2210xy30 szövetes	P2210xy30 szövetár nélkül	
		120 140 műanyag felső betét(SP) üveg felső betét(1L; SL)	P2211xy30 lamináltlap	P2211xy30 szövetes	P2211xy30 szövetár nélkül	
		120 160 műanyag felső betét(SP) üveg felső betét(1L; SL)	P2212xy30 lamináltlap	P2212xy30 szövetes	P2212xy30 szövetár nélkül	

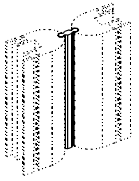
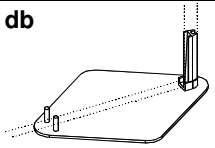
Festett fémváz szín:

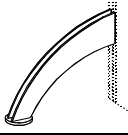
Fehér alumínium: **31**

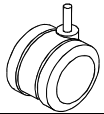
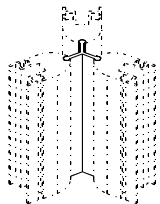
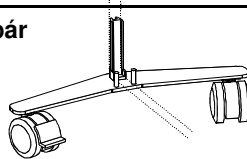
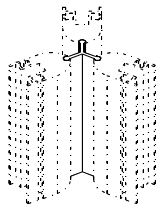
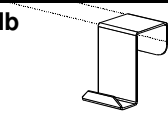
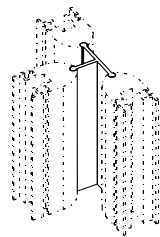
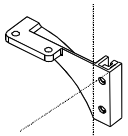
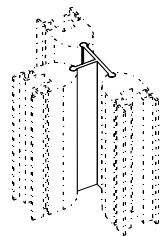
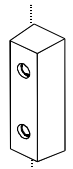
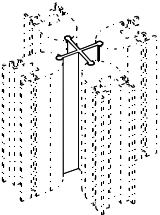
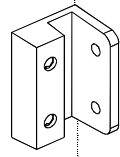
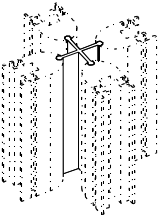
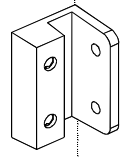
<p>Fekete műanyag kötőelem 2 paravánelem egyenes összekötéséhez</p>			<p>Rombusz formájú fém alátétláb</p>				
	100	100 cm magas paravánelemekhez	PS2VL1	1 db		35 cm széles 4 gumialátéttel	PS2-01-31
	120	120 cm magas paravánelemekhez	PS2VL2				
	140	140 cm magas paravánelemekhez	PS2VL3				
	160	160 cm magas paravánelemekhez	PS2VL4				
<p>Fekete műanyag kötőelem 2 paravánelem hajlítható összekötéséhez (kb.45-270°)</p>			<p>Íves fém támasztóláb</p>				
	100	100 cm magas paravánelemekhez	PS2E21	1 db		20 cm széles 17,5 cm magas 1 gumialátéttel	PS-02-31
	120	120 cm magas paravánelemekhez	PS2E22				
	140	140 cm magas paravánelemekhez	PS2E23				
	160	160 cm magas paravánelemekhez	PS2E24				
<p>Fekete műanyag kötőelem 2 paravánelem hajlítható összekötéséhez (kb.45-270°)</p>			<p>Görgő íves fém támasztólábhoz</p>				
	100	100 cm magas paravánelemekhez	PS2E21	1 db		7,5 cm átmérőjű	PS-N3-31
	120	120 cm magas paravánelemekhez	PS2E22				
	140	140 cm magas paravánelemekhez	PS2E23				
	160	160 cm magas paravánelemekhez	PS2E24				
<p>Fekete műanyag kötőelem 3 paravánelem 3x120°-os összekötéséhez</p>			<p>Fékezhető görgő íves fém támasztólábhoz</p>				
	100	100 cm magas paravánelemekhez	PS2V31	1 pár		44 cm széles 10 cm magas 2 konzol 2-2 görgővel (ebből 1-1 fékezhető)	PS2B02-31
	120	120 cm magas paravánelemekhez	PS2V32				
	140	140 cm magas paravánelemekhez	PS2V33				
	160	160 cm magas paravánelemekhez	PS2V34				
<p>Fekete műanyag kötőelem 3 paravánelem 3x120°-os összekötéséhez</p>			<p>Görgős alátétláb (bumerángforma)</p>				
	100	100 cm magas paravánelemekhez	PS2V31	1 pár		3 cm széles	PS2-07-31
	120	120 cm magas paravánelemekhez	PS2V32				
	140	140 cm magas paravánelemekhez	PS2V33				
	160	160 cm magas paravánelemekhez	PS2V34				
<p>Fekete műanyag kötőelem 3 paravánelem T-alakú, 90/90/180°-os összekötéséhez</p>			<p>Fém ruhaakasztó</p>				
	100	100 cm magas paravánelemekhez	PS2VT1	1 db		jobbos balos	PS-KJ-31 PS-KB-31
	120	120 cm magas paravánelemekhez	PS2VT2				
	140	140 cm magas paravánelemekhez	PS2VT3				
	160	160 cm magas paravánelemekhez	PS2VT4				
<p>Fekete műanyag kötőelem 3 paravánelem T-alakú, 90/90/180°-os összekötéséhez</p>			<p>Kapcsolókonzol (asztallaphoz kapcsoláshoz)</p>				
	100	100 cm magas paravánelemekhez	PS2VT1	1 db		2 db M6-os, 32 mm osztású rögzítőcsavarral	PS-K6-31
	120	120 cm magas paravánelemekhez	PS2VT2				
	140	140 cm magas paravánelemekhez	PS2VT3				
	160	160 cm magas paravánelemekhez	PS2VT4				
<p>Fekete műanyag kötőelem 4 paravánelem X-alakú, 4x90°-os összekötéséhez</p>			<p>Univerzális kapcsolóelem</p>				
	100	100 cm magas paravánelemekhez	PS2E41	1 db			PS-06-31
	120	120 cm magas paravánelemekhez	PS2E42				
	140	140 cm magas paravánelemekhez	PS2E43				
	160	160 cm magas paravánelemekhez	PS2E44				
<p>Fekete műanyag kötőelem 4 paravánelem X-alakú, 4x90°-os összekötéséhez</p>			<p>Kapcsolóelem (falhoz kapcsoláshoz)</p>				
	100	100 cm magas paravánelemekhez	PS2E41	1 db			PS-06-31
	120	120 cm magas paravánelemekhez	PS2E42				
	140	140 cm magas paravánelemekhez	PS2E43				
	160	160 cm magas paravánelemekhez	PS2E44				

Organic paraván

P2 jelű 2,3 cm vastag paravánelemekre szerelhető polcok, kiegészítők

Az átlátszó magasztóelem üvege 6 mm vastag, egy rétegű biztonsági üveg.	Áttetsző felület(y):	Polclap színek:(x)	Fémváz szín:
	Szürke füst-színű üveg: 1L Színtelen üveg: SL	Szürkésfehér: 1P Világosszürke: LG Ezüst: 42 Fekete: 1F Juhar: 1J Bükk: KV Cseresznye: KS Mogyoró: 2E Dió: 1N Alma: 1D	Natúr alu eloxált: 30 Festett fémváz szín: Fehér alumínium: 31

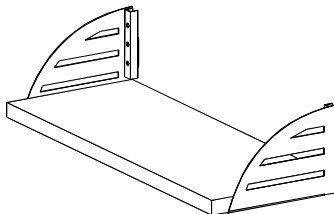
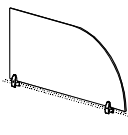
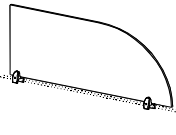
23 cm mély polc 2 db könyvtámasszal		Átlátszó magasztóelem 80 cm széles elemekhez	
	60 cm hosszú 2,5 cm vastag	PSA60x31	 36 cm magas 6 mm vastag biztonsági üveg 2 rögzítőelemmel
	80 cm hosszú 2,5 cm vastag	PSA80x31	Átlátszó magasztóelem 120 cm széles elemekhez
			 36 cm magas 6 mm vastag biztonsági üveg 3 rögzítőelemmel

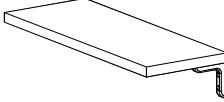
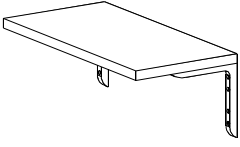
20 cm mély polc 2 db kis tartókonzollal		30 cm mély polc 2 db nagy tartókonzollal	
	60 cm hosszú 2,5 cm vastag konzol 9x9 cm	PSC60x31	 60 cm hosszú 2,5 cm vastag konzol 20x20 cm
	80 cm hosszú 2,5 cm vastag konzol 9x9 cm	PSC80x31	80 cm hosszú 2,5 cm vastag konzol 20x20 cm

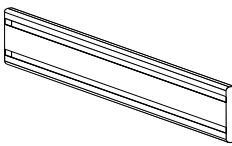
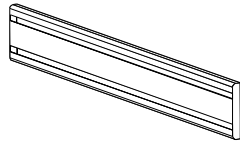
Egyoldalas tálcátartó sín rögzítőelemekkel			
	60 cm hosszú 2 db fekete műanyag végdugóval	PSR60-30	 120 cm hosszú 2 db fekete műanyag végdugóval
	80 cm hosszú 2 db fekete műanyag végdugóval	PSR80-30	A tálcátartó sínre akasztható elemek a 9. oldalon találhatóak.

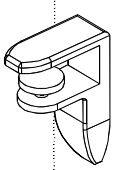
Kapcsolósatu (19-30 mm vastag asztallaphoz alulról csatlakozik)		
1 db		PS-K8-31

Érvényes:2010.07.01.-től Kiadva:2010.06.01.

Organic paraván



P3 jelű 2,3 cm vastag, 35 cm magas laminált vagy kárpitozott felületű asztali paravánelemek

<p>A szövetes kivitelű paravánok felülete tűzhető.</p> <p>A soroló és asztalhoz rögzítő elemek külön rendelendők (9.-10. old.)</p> <p>A műanyag alkatrészek fekete színűek.</p> <p>A tálcartartó sínre akasztható elemek a 9. oldalon találhatóak.</p>	Méretek (cm)		<p>Laminált színek:(x)</p> <p>Szürkésfehér: 1P</p> <p>Világosszürke: LG</p> <p>Ezüst: 42</p> <p>Fekete: 1F</p> <p>Juhar: 1J</p> <p>Bükk: KV</p> <p>Cseresznye: KS</p> <p>Mogyoró: 2E</p> <p>Dió: 1N</p> <p>Alma: 1D</p>	<p>Szövet színek:(x)</p> <p>Bermuda: B084</p> <p>Madura: B156</p> <p>Solano: B088</p> <p>Tortuga: B168</p> <p>Buru: B170</p> <p>Diablo: B101</p>	<p>Vevő által hozott szövettel kárpitozva (szövet ár nélkül). Tűzhető felülettel. A színek helyére "SV" irandó.</p>	<p>Fémváz szín:</p> <p>Natúr alu eloxált: 30</p>
	szél.	mag.				Lamináltlap felület

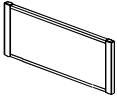
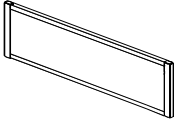
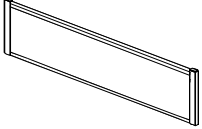
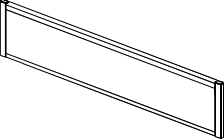
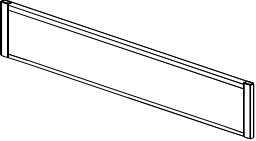
35 cm magas asztali paravánlapok (asztallapra szerelésre ajánlottak)

szél.	mag.	azonosító	felület	szövet	szövetár
	78	35	P3508x30 lamináltlap	P3508x30 szövetes	P3508x30 szövetár nélkül
	118	35	P3512x30 lamináltlap	P3512x30 szövetes	P3512x30 szövetár nélkül
	138	35	P3514x30 lamináltlap	P3514x30 szövetes	P3514x30 szövetár nélkül
	158	35	P3516x30 lamináltlap	P3516x30 szövetes	P3516x30 szövetár nélkül
	178	35	P3518x30 lamináltlap	P3518x30 szövetes	P3518x30 szövetár nélkül

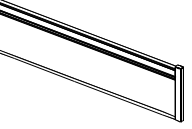
35 cm magas asztali paravánlapok kétoldalas tálcartartó sínrel (asztallapra szerelésre ajánlottak)

szél.	mag.	azonosító	felület	szövet	szövetár
	78	35	P3608x30 lamináltlap	P3608x30 szövetes	P3608x30 szövetár nélkül
	118	35	P3612x30 lamináltlap	P3612x30 szövetes	P3612x30 szövetár nélkül
	138	35	P3614x30 lamináltlap	P3614x30 szövetes	P3614x30 szövetár nélkül
	158	35	P3616x30 lamináltlap	P3616x30 szövetes	P3616x30 szövetár nélkül
	178	35	P3618x30 lamináltlap	P3618x30 szövetes	P3618x30 szövetár nélkül

Organic paraván

P3 jelű 2,3 cm vastag, 55 cm magas laminált vagy kárpitozott felületű asztali paravánelemek

A szövetes kivitelű paravánok felülete tűzhető.
A soroló és asztalhoz rögzítő elemek külön rendelendők (9.-10. old.)
A műanyag alkatrészek fekete színűek.
A tálcátartó sínre akasztható elemek a 9. oldalon találhatóak.

Laminált színek:(x)	
Szürkésfehér:	1P
Világosszürke:	LG
Ezüst:	42
Fekete:	1F
Juhar:	1J
Bükk:	KV
Cseresznye:	KS
Mogyoró:	2E
Dió:	1N
Alma:	1D

Szövet színek:(x)	
Bermuda:	B084
Madura:	B156
Solano:	B088
Tortuga:	B168
Buru:	B170
Diablo:	B101

Vevő által hozott szövettel kárpitozva (szövet ár nélkül).
Tűzhető felülettel.
A színek helyére "SV" irandó.

Fémváz szín:
Natúr alu eloxált: 30

Méretek (cm)	
szél.	mag.

Lamináltlap felület

Kárpitozott, tűzhető felület

55 cm magas asztali paravánlapok (asztalig elé szerelésre ajánlottak)

Ábrák	szél.	mag.	Lamináltlap felület	Kárpitozott, tűzhető felület	Vevő által hozott szövettel kárpitozva (szövet ár nélkül). Tűzhető felülettel.
	78	55	P3708x30 lamináltlap	P3708x30 szövetes	P3708x30 szövetár nélkül
	118	55	P3712x30 lamináltlap	P3712x30 szövetes	P3712x30 szövetár nélkül
	138	55	P3714x30 lamináltlap	P3714x30 szövetes	P3714x30 szövetár nélkül
	158	55	P3716x30 lamináltlap	P3716x30 szövetes	P3716x30 szövetár nélkül
	178	55	P3718x30 lamináltlap	P3718x30 szövetes	P3718x30 szövetár nélkül

55 cm magas asztali paravánlapok kétoldalas tálcátartó sínrel (asztalig elé szerelésre ajánlottak)

Ábrák	szél.	mag.	Lamináltlap felület	Kárpitozott, tűzhető felület	Vevő által hozott szövettel kárpitozva (szövet ár nélkül). Tűzhető felülettel.
	78	55	P3808x30 lamináltlap	P3808x30 szövetes	P3808x30 szövetár nélkül
	118	55	P3812x30 lamináltlap	P3812x30 szövetes	P3812x30 szövetár nélkül
	138	55	P3814x30 lamináltlap	P3814x30 szövetes	P3814x30 szövetár nélkül
	158	55	P3816x30 lamináltlap	P3816x30 szövetes	P3816x30 szövetár nélkül
	178	55	P3818x30 lamináltlap	P3818x30 szövetes	P3818x30 szövetár nélkül

		Laminált színek:(x)		Festett fémváz szín:					
		Szürkésfehér:	1P	Fehér alumínium:	31				
<table border="1"> <tr> <td colspan="2">Méretetek (cm)</td> </tr> <tr> <td>szél.</td> <td>mag.</td> </tr> </table>		Méretetek (cm)		szél.	mag.	Világosszürke:	LG		
		Méretetek (cm)							
		szél.	mag.						
		Ezüst:	42						
		Fekete:	1F						
		Juhar:	1J						
		Bükk:	KV						
		Cseresznye:	KS						
		Mogyoró:	2E						
		Dió:	1N						
Alma:	1D								
		Lamináltlap felület							

Téglalap alakú felszerelhető átadólapok rögzítő elemekkel

78	20	P3B08x31
118	20	P3B12x31
138	20	P3B14x31
158	20	P3B16x31
178	20	P3B18x31

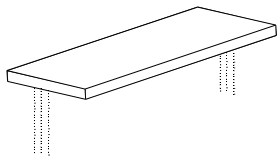
**Fekete műanyag kötőelem 2 paravánelem egyenes összekötéséhez**

	35	35 cm magas paravánelemekhez	PS3VL3
	55	55 cm magas paravánelemekhez	PS3VL5

Fekete műanyag kötőelem 2 paravánelem hajlítható összekötéséhez (kb.45-270°)

	35	35 cm magas paravánelemekhez	PS3E23
	55	55 cm magas paravánelemekhez	PS3E25

Ovális alakú felszerelhető átadólapok rögzítő elemekkel

60	20	P3A06x31
100	25	P3A10x31

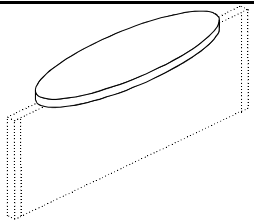
**Fekete műanyag kötőelem 3 paravánelem 3x120°-os összekötéséhez**

	35	35 cm magas paravánelemekhez	PS3V33
	55	55 cm magas paravánelemekhez	PS3V35

Tálc tartó sínre és profilra akasztható műa. irattartó és kiegészítők

	Fehér áttetsző	FSF15033
	Grafitszürke	FSF15034
	Alu	FSF15035
Műanyag tálca fekvő A4-es laphoz		
	Fehér áttetsző	FSF15133
	Grafitszürke	FSF15134
	Alu	FSF15135
CD-tartó		
	Fehér áttetsző	FSF15233
	Grafitszürke	FSF15234
	Alu	FSF15235
Írószertartó		
	Fehér áttetsző	FSF15333
	Grafitszürke	FSF15334
	Alu	FSF15335
Telefontartó		

Fekete műanyag kötőelem 3 paravánelem T-alakú, 90/90/180°-os összekötéséhez

	35	35 cm magas paravánelemekhez	PS3VT3
	55	55 cm magas paravánelemekhez	PS3VT5

Fekete műanyag kötőelem 4 paravánelem X-alakú, 4x90°-os összekötéséhez

	35	35 cm magas paravánelemekhez	P32E43
	55	55 cm magas paravánelemekhez	P32E45

Organic paraván

P3 jelű 2,3 cm vastag, hullámvonalú asztali paravánelemek, rögzítő elemek

<p>A szövetes kivitelű paravánok felülete tűzhető.</p> <p>A soroló (9. old.), és asztalhoz rögzítő elemek külön rendelendők.</p> <p>A műanyag alkatrészek fekete színűek.</p>	Méretek (cm)		Laminált színek:(x)		Szövet színek:(x)		<p>Vevő által hozott szövettel kárpitozva (szövet ár nélkül). Tűzhető felülettel. A színkód helyére "SV" irandó.</p>	Fémváz szín:
			szél.	mag.	Szürkésfehér: 1P	Bermuda: B084		Natúr alu eloxált: 30
	Lamináltlap felület		Világosszürke: LG	Madura: B156	Festett fémváz szín:			
			Ezüst: 42	Solano: B088	Fehér alumínium: 31			
			Fekete: 1F	Tortuga: B168				
			Juhar: 1J	Buru: B170				
			Bükk: KV	Diablo: B101	Kárpitozott, tűzhető felület			
			Cseresznye: KS					
			Mogyoró: 2E					
			Dió: 1N					
		Alma: 1D						

35/55 cm magas hullámvonalú asztali paravánlapok

	78	35/55	P5308x30	P5308x30	P5308x30	
			lamináltlap	szövetes	szövetár nélkül	
	118	35/55	P5312x30	P5312x30	P5312x30	
			lamináltlap	szövetes	szövetár nélkül	
	138	35/55	P5314x30	P5314x30	P5314x30	
			lamináltlap	szövetes	szövetár nélkül	
	158	35/55	P5316x30	P5316x30	P5316x30	
			lamináltlap	szövetes	szövetár nélkül	
	178	35/55	P5318x30	P5318x30	P5318x30	
			lamináltlap	szövetes	szövetár nélkül	

Rögzítősatu asztallap élére történő rögzítéshez

1 db		PS-K7-31	A satuval a Meta-Office bútorcsalád asztalainak kivételével bármely asztallapra rögzíthető az asztali paraván. Az asztallap vastagsága 18-30 mm között lehet. A satu alkalmazásakor a felszerelt paravánlap hátsó lapja az asztal hátsó élével kerül egy vonalba. A satu az asztallap éléhez képest 8 mm vastag, tehát két egymáshoz tolt asztal között ekkora távolság marad. A rögzítősatuból a paravánlap hosszától függően 2-3 db használata ajánlott (80-120 cm 2 db, 160-180 cm 3 db).
------	--	-----------------	---

Rögzítősatu kávas asztallap élére történő rögzítéshez

1 db		PS-M8-31	A satuval elsősorban a Meta-Office bútorcsalád asztalaira javasolt rögzíteni az asztali paravánt. Az asztallap vastagsága 18-30 mm között lehet. A satu felszerelését az asztalok kávaszerkezete nem akadályozza. Alkalmazásakor a felszerelt paravánlap hátsó lapja az asztal hátsó élével kerül egy vonalba. A satu az asztallap éléhez képest 12 mm vastag, tehát két egymáshoz tolt asztal között ekkora távolság marad. A rögzítősatuból a paravánlap hosszától függően 2-3 db használata ajánlott (80-120 cm 2 db, 160-180 cm 3 db).
------	--	-----------------	---

Rögzítőelem asztallapra történő rögzítéshez

1 db		PS-K9-31	A rögzítőelemmel asztallapra lehet rögzíteni az asztali paravánt. Az asztallapon rögzítőelemenként 2 db 8 mm átmérőjű furatot kell készíteni. A furatok pozíciója meghatározza a felszerelt paravánlap helyzetét. Alkalmazható egy különálló, vagy két egymáshoz tolt asztalra való rögzítéshez. A rögzítőelemből a paravánlap hosszától függően 2-3 db használata ajánlott (80-120 cm 2 db, 160-180 cm 3 db).
------	--	-----------------	---

Rögzítőelem asztallap elé történő rögzítéshez

1 db		PS-E1-31	A rögzítőelemmel asztallap elé lehet rögzíteni az asztali paravánt. A rögzítőelem a paravánlap függőleges aluprofiljaihoz csatlakozik. A paravánlap az asztallap alsó síkjához képest minimum 9 cm-t lefelé túlnyúlik. Ez a méret fokozatmentesen állítható (növelhető). Paravánlaponként 2 db rögzítőelem használata lehetséges.
------	--	-----------------	--

Organic paraván

P4 jelű 4 cm vastag laminált vagy kárpitozott felületű paravánelemek

A szövetes kivitelű paravánok felülete tűzhető.

A paravánlapokat színezőcsavarokkal együtt szállítjuk.

A soroló és végzáró elemek külön rendelendők (16. old.)

A műanyag alkatrészek fekete színűek.

Laminált színek:(x)

Szürkésfehér:	1P
Világosszürke:	LG
Ezüst:	42
Fekete:	1F
Juhar:	1J
Bükk:	KV
Cseresznye:	KS
Mogyoró:	2E
Dió:	1N
Alma:	1D

Szövet színek:(x)

Bermuda:	B084
Madura:	B156
Solano:	B088
Tortuga:	B168
Buru:	B170
Diablo:	B101

Kárpitozott, tűzhető felület

Fémváz szín:





Natúr alu eloxált: **30**

Vevő által hozott szövettel kárpitozva (szövet ár nélkül). Tűzhető felülettel. A színkód helyére "SV" irandó.





Méretek (cm)	
szél.	mag.

Lamináltlap felület



60 cm széles paravánelemek

	60	120	P4616x30 lamináltlap	P4616x30 szövetes	P4616x30 szövetár nélkül
	60	140	P4617x30 lamináltlap	P4617x30 szövetes	P4617x30 szövetár nélkül
	60	160	P4618x30 lamináltlap	P4618x30 szövetes	P4618x30 szövetár nélkül
	60	180	P4619x30 lamináltlap	P4619x30 szövetes	P4619x30 szövetár nélkül

80 cm széles paravánelemek

	80	120	P4816x30 lamináltlap	P4816x30 szövetes	P4816x30 szövetár nélkül
	80	140	P4817x30 lamináltlap	P4817x30 szövetes	P4817x30 szövetár nélkül
	80	160	P4818x30 lamináltlap	P4818x30 szövetes	P4818x30 szövetár nélkül
	80	180	P4819x30 lamináltlap	P4819x30 szövetes	P4819x30 szövetár nélkül

120 cm széles paravánelemek

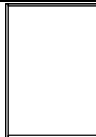
	120	120	P4215x30 lamináltlap	P4215x30 szövetes	P4215x30 szövetár nélkül
	120	140	P4216x30 lamináltlap	P4216x30 szövetes	P4216x30 szövetár nélkül
	120	160	P4217x30 lamináltlap	P4217x30 szövetes	P4217x30 szövetár nélkül
	120	180	P4218x30 lamináltlap	P4218x30 szövetes	P4218x30 szövetár nélkül

Organic paraván

P4 jelű 4 cm vastag laminált vagy kárpitozott felületű paravánelemek tálcátartó sínrel

A szövetes kivitelű paravánok felülete tűzhető.
A paravánlapokat szintezőcsavarokkal együtt szállítjuk. A tálcátartó sín mindkét oldalon használható többféle kiegészítő elem elhelyezésére. A tálcátartó sínre akasztható elemek a 9. oldalon található. A sín alsó széle a padlószinttől 110 cm magasságban található.
A soroló és végzáró elemek külön rendelendők (16. old.) A műanyag alkatrészek fekete színűek. A felületek kivitelének kiválasztásánál az első helyre a kódba az alsó, a második helyre a felső felületet jelölő színt kell helyettesíteni.

Laminált színek:(x) Szürkésfehér: 1P Világosszürke: LG Ezüst: 42 Fekete: 1F Juhar: 1J Bükk: KV Cseresznye: KS Mogyoró: 2E Dió: 1N Alma: 1D Lamináltlap felület	Szövet színek:(x) Bermuda: B084 Madura: B156 Solano: B088 Tortuga: B168 Buru: B170 Diablo: B101 Kárpitozott, tűzhető felület	Vevő által hozott szövettel kárpitozva (szövet ár nélkül). Tűzhető felülettel. A színek helyére "SV" irandó.	Fémváz szín: Natúr alu eloxált: 30
---	---	--	---

60 cm széles paravánelemek

	Méretek (cm)		P4601x30	P4601x30	P4601x30
	szél.	mag.			
	60	120	lamináltlap	szövetes	szövetár nélkül
	60	140	lamináltlap	szövetes	szövetár nélkül
	60	160	lamináltlap	szövetes	szövetár nélkül
	60	180	lamináltlap	szövetes	szövetár nélkül

80 cm széles paravánelemek

	80	120	P4801x30	P4801x30	P4801x30
			lamináltlap	szövetes	szövetár nélkül
	80	140	P4802xx30	P4802xx30	P4802xx30
			lamináltlap	szövetes	szövetár nélkül
	80	160	P4803xx30	P4803xx30	P4803xx30
			lamináltlap	szövetes	szövetár nélkül
	80	180	P4804xx30	P4804xx30	P4804xx30
			lamináltlap	szövetes	szövetár nélkül

120 cm széles paravánelemek







	120	120	P4201x30	P4201x30	P4201x30
			lamináltlap	szövetes	szövetár nélkül
	120	140	P4202xx30	P4202xx30	P4202xx30
			lamináltlap	szövetes	szövetár nélkül
	120	160	P4203xx30	P4203xx30	P4203xx30
			lamináltlap	szövetes	szövetár nélkül
	120	180	P4204xx30	P4204xx30	P4204xx30
			lamináltlap	szövetes	szövetár nélkül

Organic paraván





P4 jelű 4 cm vastag szintváltó és áttetsző felületű paravánelemek

<p>A szövetes kivitelű paravának felülete tűzhető.</p> <p>A paravánlapokat szintezőcsavarokkal együtt szállítjuk.</p> <p>A szintváltó elemek 20 cm magasságkülönbségű paravánelemek összekötéséhez használhatók.</p> <p>A soroló és végzáró elemek külön rendelendők (16. old.)</p> <p>A műanyag alkatrészek fekete színűek.</p>	Méretek (cm)		Laminált színek:(x)		Szövet színek:(x)		<p>Vevő által hozott szövettel kárpitozva (szövet ár nélkül). Tűzhető felülettel.</p> <p>A színek helyére "SV" irandó.</p>	Fémváz szín: Natúr alu eloxált: 30
			szél.	mag./mag.	Szürkésfehér: 1P	Bermuda: B084		
			Világosszürke: LG	Madura: B156				
			Ezüst: 42	Solano: B088				
			Fekete: 1F	Tortuga: B168				
			Juhar: 1J	Buru: B170				
			Bükk: KV	Diablo: B101				
			Cseresznye: KS					
			Mogyoró: 2E					
			Dió: 1N					
		Alma: 1D						

P4 jelű 4 cm vastag laminált vagy kárpitozott felületű szintváltó paravánelemek

80 cm széles elemek		80	140/120	P4805x30	P4805x30	P4805x30		80 cm széles elemek
				lamináltlap	szövetes	szövetár nélkül		
		80	160/140	P4806x30	P4806x30	P4806x30		
				lamináltlap	szövetes	szövetár nélkül		
	80	180/160	P4807x30	P4807x30	P4807x30			
				lamináltlap	szövetes	szövetár nélkül		
120 cm széles elemek		120	140/120	P4205x30	P4205x30	P4205x30		120 cm széles elemek
				lamináltlap	szövetes	szövetár nélkül		
		120	160/140	P4206x30	P4206x30	P4206x30		
				lamináltlap	szövetes	szövetár nélkül		
	120	180/160	P4207x30	P4207x30	P4207x30			
				lamináltlap	szövetes	szövetár nélkül		

P4 jelű 4 cm vastagságú, 80 cm széles áttetsző felületű paravánelemek

80 cm széles elemek	Méretek (cm)		Üveg felület:(y)		Műanyag felület:(y)		<p>A paravánlapokat szintezőcsavarokkal együtt szállítjuk.</p> <p>A soroló és végzáró elemek külön rendelendők (16. old.) A műanyag alkatrészek fekete színűek.</p> <p>Az üvegbetét 4 mm-es, két rétegű.</p> <p>Az üveg biztonsági üveg. A műanyagbetét 10 mm vastag, két rétegű.</p>	Fémváz szín: Natúr alu eloxált: 30
			szél.	mag.	Szürke füst-színű üveg: 1L	Víztiszta, függőlegesen bordázott: SP		
			Színtelen üveg: SL					
		80	120	P4812y30	P4812y30	műanyag betétlap		
		80	140	P4813y30	P4813y30	műanyag betétlap		
	80	160	P4814y30	P4814y30	műanyag betétlap			
	80	180	P4815y30	P4815y30	műanyag betétlap			

Organic paraván

P4 jelű 4 cm vastag laminált vagy kárpitozott felületű, üvegezett résszel kombinált paravánelemek

A szövetes kivitelű paravánok felülete tűzhető.
A paravánlapokat színtezőcsavarokkal együtt szállítjuk. A felső, áttetsző kivitelű rész alsó széle a padlószint fölött a 120 és 140 cm magas elemeknél 82 cm, a 160 és 180 cm magas elemeknél pedig 110 cm magasan kezdődik.
A soroló és végzáró elemek külön rendelendők (16. old.) A műanyag alkatrészek fekete színűek. Az üveg 4 mm vastag, két rétegű biztonsági üveg.

Laminált színek:(x)

Szürkésfehér:	1P
Világosszürke:	LG
Ezüst:	42
Fekete:	1F
Juhar:	1J
Bükk:	KV
Cseresznye:	KS
Mogyoró:	2E
Dió:	1N
Alma:	1D

Szövet színek:(x)

Bermuda:	B084
Madura:	B156
Solano:	B088
Tortuga:	B168
Buru:	B170
Diablo:	B101

Kárpitozott,
tűzhető felület

Vevő által
hozott szövettel
kárpitozva
(szövet ár
nélkül). Tűzhető
felülettel.
A színek
helyére "SV"
irandó.

Fémváz szín:













Natúr alu eloxált: **30**

Áttetsző felület(y):

Víztisza, függ.
bordázott műa.: **SP**
Szürke füst-
színű üveg: **1L**
Színtelen üveg: **SL**

Méretek (cm)	
szél.	mag.

Lamináltlap felület

60 cm széles elemek		60 120 műanyag felső betét(SP) üveg felső betét(1L; SL)	P4608xy30 lamináltlap	P4608xy30 szövetes	P4608xy30 szövetár nélkül	60 cm széles elemek
		60 140 műanyag felső betét(SP) üveg felső betét(1L; SL)	P4609xy30 lamináltlap	P4609xy30 szövetes	P4609xy30 szövetár nélkül	
		60 160 műanyag felső betét(SP) üveg felső betét(1L; SL)	P4610xy30 lamináltlap	P4610xy30 szövetes	P4610xy30 szövetár nélkül	
		60 180 műanyag felső betét(SP) üveg felső betét(1L; SL)	P4611xy30 lamináltlap	P4611xy30 szövetes	P4611xy30 szövetár nélkül	
80 cm széles elemek		80 120 műanyag felső betét(SP) üveg felső betét(1L; SL)	P4808xy30 lamináltlap	P4808xy30 szövetes	P4808xy30 szövetár nélkül	80 cm széles elemek
		80 140 műanyag felső betét(SP) üveg felső betét(1L; SL)	P4809xy30 lamináltlap	P4809xy30 szövetes	P4809xy30 szövetár nélkül	
		80 160 műanyag felső betét(SP) üveg felső betét(1L; SL)	P4810xy30 lamináltlap	P4810xy30 szövetes	P4810xy30 szövetár nélkül	
		80 180 műanyag felső betét(SP) üveg felső betét(1L; SL)	P4811xy30 lamináltlap	P4811xy30 szövetes	P4811xy30 szövetár nélkül	
120 cm széles elemek		120 120 műanyag felső betét(SP) üveg felső betét(1L; SL)	P4208xy30 lamináltlap	P4208xy30 szövetes	P4208xy30 szövetár nélkül	120 cm széles elemek
		120 140 műanyag felső betét(SP) üveg felső betét(1L; SL)	P4209xy30 lamináltlap	P4209xy30 szövetes	P4209xy30 szövetár nélkül	
		120 160 műanyag felső betét(SP) üveg felső betét(1L; SL)	P4210xy30 lamináltlap	P4210xy30 szövetes	P4210xy30 szövetár nélkül	
		120 180 műanyag felső betét(SP) üveg felső betét(1L; SL)	P4211xy30 lamináltlap	P4211xy30 szövetes	P4211xy30 szövetár nélkül	

Organic paraván

P4 jelű 4 cm vastag áttetsző felületű paravánelemek, polcok

<p>A paravánlapokat szintezőcsavarokkal együtt szállítjuk. A soroló és végzáró elemek külön rendelendők (16. old.) A műanyag alkatrészek fekete színűek. Az üveget 4 mm-es, két rétegű. Az üveg biztonsági üveg. A műanyagbetét 10 mm vastag, két rétegű.</p>	<p>Üveg felület:(y) Szürke füst-színű üveg: 1L Színtelen üveg: SL</p>	<p>Műanyag felület:(y) Víztisztá, függőlegesen bordázott: SP</p>	<p>Polc lap színek:(x)</p>		<p>Fémváz szín: Natúr alu eloxált: 30</p>		
			<p>Szürkésfehér: 1P Világosszürke: LG Ezüst: 42 Fekete: 1F Juhar: 1J Bükk: KV Cseresznye: KS Mogyoró: 2E Dió: 1N Alma: 1D</p>	<p>Festett fémváz szín: Fehér alumínium: 31</p>			
<p>Méretek (cm)</p> <table border="1"> <tr> <td>szél.</td> <td>mag.</td> </tr> </table>		szél.	mag.				
szél.	mag.						

80 cm széles paravánelemek

	80	120	P4812y30	P4812y30		
			üveg	műanyag betétlap		
	80	140	P4813y30	P4813y30		
			üveg	műanyag betétlap		
	80	160	P4814y30	P4814y30		
			üveg	műanyag betétlap		
	80	180	P4815y30	P4815y30		
			üveg	műanyag betétlap		

23 cm mély polc 2 db könyvtámasszal

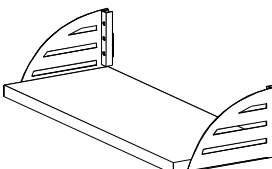
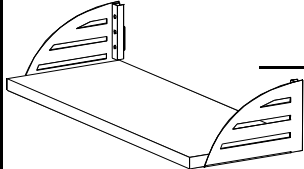
	60 cm hosszú 2,5 cm vastag	PSA60x31		60 cm hosszú 2,5 cm vastag	PSB60x31
	80 cm hosszú 2,5 cm vastag	PSA80x31		80 cm hosszú 2,5 cm vastag	PSB80x31

30 cm mély polc 2 db könyvtámasszal

20 cm mély polc 2 db kis tartókonzzal

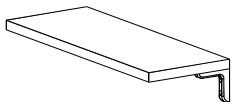
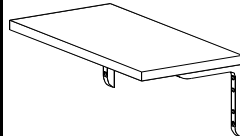
	60 cm hosszú 2,5 cm vastag konzol 9×9 cm	PSC60x31		60 cm hosszú 2,5 cm vastag konzol 20×20 cm	PSD60x31
	80 cm hosszú 2,5 cm vastag konzol 9×9 cm	PSC80x31		80 cm hosszú 2,5 cm vastag konzol 20×20 cm	PSD80x31

30 cm mély polc 2 db nagy tartókonzzal

Egyoldalas tálcátartó sín rögzítőelemekkel

	60 cm hosszú 2 db fekete műanyag végdugóval	PSR60-30		120 cm hosszú 2 db fekete műanyag végdugóval	PSR12-30
	80 cm hosszú 2 db fekete műanyag végdugóval	PSR80-30		<p>A tálcátartó sínre akasztható elemek a 9. oldalon találhatóak.</p>	

Érvényes:2010.07.01.-től Kiadva:2010.06.01.

Fémváz szín:

A műanyag alkatrészek mindig fekete színűek.

Festett fémváz szín:

Natúr alu eloxált: **30**

Fehér alumínium: **31**

Fekete műanyag kötőelem 2 paravánelem egyenes összekötéséhez ill. végzáráshoz			Félkör alakú fém alátétláb			
	120	120 cm magas paravánelemekhez	PS4VL2	1 db	35 cm széles 3 gumialátéttel	PS4-01-31
	140	140 cm magas paravánelemekhez	PS4VL3			
	160	160 cm magas paravánelemekhez	PS4VL4			
	180	180 cm magas paravánelemekhez	PS4VL5			
Fekete műanyag kötőelem 2 paravánelem 90°-os összekötéséhez			Íves fém támasztóláb			
	120	120 cm magas paravánelemekhez	PS4E22	1 db	20 cm széles 17,5 cm magas 1 gumialátéttel	PS-02-31
	140	140 cm magas paravánelemekhez	PS4E23			
	160	160 cm magas paravánelemekhez	PS4E24			
	180	180 cm magas paravánelemekhez	PS4E25			
Fekete műanyag kötőelem 2 paravánelem 90°-os összekötéséhez			Görgő íves fém támasztólábhoz			
	120	120 cm magas paravánelemekhez	PS4E22	1 db	7,5 cm átmérőjű	PS-N3-31
	140	140 cm magas paravánelemekhez	PS4E23			
	160	160 cm magas paravánelemekhez	PS4E24			
	180	180 cm magas paravánelemekhez	PS4E25			
Fém kötőoszlop 4 paravánelem 4x90°-os összekötéséhez			Fékezhető görgő íves fém támasztólábhoz			
	120	120 cm magas paravánelemekhez	PS4V41-30	1 db	7,5 cm átmérőjű	PS-F3-31
	140	140 cm magas paravánelemekhez	PS4V42-30			
	160	160 cm magas paravánelemekhez	PS4V43-30			
	180	180 cm magas paravánelemekhez	PS4V44-30			
Fém kötőoszlop 4 paravánelem 4x90°-os összekötéséhez			Fém ruhaakasztó			
	120	120 cm magas paravánelemekhez	PS4V41-30	1 db	3 cm széles	PS4-07-31
	140	140 cm magas paravánelemekhez	PS4V42-30			
	160	160 cm magas paravánelemekhez	PS4V43-30			
	180	180 cm magas paravánelemekhez	PS4V44-30			
Fém kötőoszlop 3 paravánelem 3x120°-os összekötéséhez			Kapcsolókonzol (asztalaphoz kapcsoláshoz)			
	120	120 cm magas paravánelemekhez	PS4V31-30	1 db	jobbos balos	PS-KJ-31 PS-KB-31
	140	140 cm magas paravánelemekhez	PS4V32-30			
	160	160 cm magas paravánelemekhez	PS4V33-30			
	180	180 cm magas paravánelemekhez	PS4V34-30			
Fém kötőoszlop 3 paravánelem 3x120°-os összekötéséhez			Univerzális kapcsolóelem			
	120	120 cm magas paravánelemekhez	PS4V31-30	1 db	2 db M6-os, 32 mm osztású rögzítőcsavarral	PS-K6-31
	140	140 cm magas paravánelemekhez	PS4V32-30			
	160	160 cm magas paravánelemekhez	PS4V33-30			
	180	180 cm magas paravánelemekhez	PS4V34-30			
Fém kötőoszlop 3 paravánelem 1x90°-os, és 2x135°-os összekötéséhez			Kapcsolóelem (falhoz kapcsoláshoz)			
	120	120 cm magas paravánelemekhez	PS4VS1-30	1 db		PS-06-31
	140	140 cm magas paravánelemekhez	PS4VS2-30			
	160	160 cm magas paravánelemekhez	PS4VS3-30			
	180	180 cm magas paravánelemekhez	PS4VS4-30			
Fém kötőoszlop 3 paravánelem 1x90°-os, és 2x135°-os összekötéséhez			Kapcsolósatu (19-30 mm vastag asztalaphoz alulról csatlakozik)			
	120	120 cm magas paravánelemekhez	PS4VS1-30	1 db		PS-K8-31
	140	140 cm magas paravánelemekhez	PS4VS2-30			
	160	160 cm magas paravánelemekhez	PS4VS3-30			
	180	180 cm magas paravánelemekhez	PS4VS4-30			

Organic paraván

P2 jelű 2.3 cm vastag kárpitozható elemek nettó szövetszükséglete

szél.	mag.	Kódok	Adatok	szél.	mag.	Kódok	Adatok
60 cm széles kárpitozott elemek szövetszükséglete				60 cm széles kombinált elemek szövetszükséglete			
60	100	P2612x30 P2616x30	Szövet hossz (magassági irányban): 2080 mm Szövet szélesség (szélességi irányban): 640 mm Nettó szövetterület kétoldalra: 1,331 m²	60	100	P2608xy30	Szövet hossz (magassági irányban): 1760 mm Szövet szélesség (szélességi irányban): 640 mm Nettó szövetterület kétoldalra: 1,126 m²
60	120	P2613x30 P2617x30	Szövet hossz (magassági irányban): 2480 mm Szövet szélesség (szélességi irányban): 640 mm Nettó szövetterület kétoldalra: 1,587 m²	60	120	P2609xy30	Szövet hossz (magassági irányban): 1760 mm Szövet szélesség (szélességi irányban): 640 mm Nettó szövetterület kétoldalra: 1,126 m²
60	140	P2614x30 P2618x30	Szövet hossz (magassági irányban): 2880 mm Szövet szélesség (szélességi irányban): 640 mm Nettó szövetterület kétoldalra: 1,843 m²	60	140	P2610xy30	Szövet hossz (magassági irányban): 2320 mm Szövet szélesség (szélességi irányban): 640 mm Nettó szövetterület kétoldalra: 1,485 m²
60	160	P2615x30 P2619x30	Szövet hossz (magassági irányban): 3280 mm Szövet szélesség (szélességi irányban): 640 mm Nettó szövetterület kétoldalra: 2,099 m²	60	160	P2611xy30	Szövet hossz (magassági irányban): 2320 mm Szövet szélesség (szélességi irányban): 640 mm Nettó szövetterület kétoldalra: 1,485 m²
80 cm széles kárpitozott elemek szövetszükséglete				80 cm széles kombinált elemek szövetszükséglete			
80	100	P2815x30 P2819x30	Szövet hossz (magassági irányban): 2080 mm Szövet szélesség (szélességi irányban): 840 mm Nettó szövetterület kétoldalra: 1,747 m²	80	100	P2811xy30	Szövet hossz (magassági irányban): 1760 mm Szövet szélesség (szélességi irányban): 840 mm Nettó szövetterület kétoldalra: 1,478 m²
80	120	P2816x30 P2820x30 P2804x30	Szövet hossz (magassági irányban): 2480 mm Szövet szélesség (szélességi irányban): 840 mm Nettó szövetterület kétoldalra: 2,083 m²	80	120	P2812xy30	Szövet hossz (magassági irányban): 1760 mm Szövet szélesség (szélességi irányban): 840 mm Nettó szövetterület kétoldalra: 1,478 m²
80	140	P2817x30 P2821x30 P2805x30	Szövet hossz (magassági irányban): 2880 mm Szövet szélesség (szélességi irányban): 840 mm Nettó szövetterület kétoldalra: 2,419 m²	80	140	P2813xy30	Szövet hossz (magassági irányban): 2320 mm Szövet szélesség (szélességi irányban): 840 mm Nettó szövetterület kétoldalra: 1,949 m²
80	160	P2818x30 P2822x30 P2806x30	Szövet hossz (magassági irányban): 3280 mm Szövet szélesség (szélességi irányban): 840 mm Nettó szövetterület kétoldalra: 2,755 m²	80	160	P42814xy30	Szövet hossz (magassági irányban): 2320 mm Szövet szélesség (szélességi irányban): 840 mm Nettó szövetterület kétoldalra: 1,949 m²
120 cm széles kárpitozott elemek szövetszükséglete				120 cm széles kombinált elemek szövetszükséglete			
120	100	P2213x30 P2217x30	Szövet hossz (magassági irányban): 2080 mm Szövet szélesség (szélességi irányban): 1240 mm Nettó szövetterület kétoldalra: 2,579 m²	120	100	P2209xy30	Szövet hossz (magassági irányban): 1760 mm Szövet szélesség (szélességi irányban): 1240 mm Nettó szövetterület kétoldalra: 2,182 m²
120	120	P2214x30 P2218x30 P2204x30	Szövet hossz (magassági irányban): 2480 mm Szövet szélesség (szélességi irányban): 1240 mm Nettó szövetterület kétoldalra: 3,075 m²	120	120	P2210xy30	Szövet hossz (magassági irányban): 1760 mm Szövet szélesség (szélességi irányban): 1240 mm Nettó szövetterület kétoldalra: 2,182 m²
120	140	P2215x30 P2219x30 P2205x30	Szövet hossz (magassági irányban): 2880 mm Szövet szélesség (szélességi irányban): 1240 mm Nettó szövetterület kétoldalra: 3,571 m²	120	140	P2211xy30	Szövet hossz (magassági irányban): 2320 mm Szövet szélesség (szélességi irányban): 1240 mm Nettó szövetterület kétoldalra: 2,877 m²
120	160	P2216x30 P2220x30 P2206x30	Szövet hossz (magassági irányban): 3280 mm Szövet szélesség (szélességi irányban): 1240 mm Nettó szövetterület kétoldalra: 4,067 m²	120	160	P2212xy30	Szövet hossz (magassági irányban): 2320 mm Szövet szélesség (szélességi irányban): 1240 mm Nettó szövetterület kétoldalra: 2,877 m²

Organic paraván
P3 jelű 2,3 cm vastag kárpítozható elemek nettó szövetszükséglete

szél.	mag.	Kódok	Adatok	szél.	mag.	Kódok	Adatok
35 cm magas kárpítozott elemek szövetszükséglete				35 cm magas kárpítozott tálcátartós elemek szövetszükséglete			
78	35	P3508x30	Szövet hossz (szélességi irányban): 1640 mm Szövet szélesség (magassági irányban): 390 mm Nettó szövetterület kétoldalra: 0,640 m²	78	35	P3608x30	Szövet hossz (szélességi irányban): 1640 mm Szövet szélesség (magassági irányban): 300 mm Nettó szövetterület kétoldalra: 0,492 m²
118	35	P3512x30	Szövet hossz (szélességi irányban): 2440 mm Szövet szélesség (magassági irányban): 390 mm Nettó szövetterület kétoldalra: 0,952 m²	118	35	P3612x30	Szövet hossz (szélességi irányban): 2440 mm Szövet szélesség (magassági irányban): 300 mm Nettó szövetterület kétoldalra: 0,732 m²
138	35	P3514x30	Szövet hossz (szélességi irányban): 2840 mm Szövet szélesség (magassági irányban): 390 mm Nettó szövetterület kétoldalra: 1,108 m²	138	35	P3614x30	Szövet hossz (szélességi irányban): 2840 mm Szövet szélesség (magassági irányban): 300 mm Nettó szövetterület kétoldalra: 0,852 m²
158	35	P3516x30	Szövet hossz (szélességi irányban): 3240 mm Szövet szélesség (magassági irányban): 390 mm Nettó szövetterület kétoldalra: 1,264 m²	158	35	P3616x30	Szövet hossz (szélességi irányban): 3240 mm Szövet szélesség (magassági irányban): 300 mm Nettó szövetterület kétoldalra: 0,972 m²
178	35	P3518x30	Szövet hossz (szélességi irányban): 3640 mm Szövet szélesség (magassági irányban): 390 mm Nettó szövetterület kétoldalra: 1,420 m²	178	35	P3618x30	Szövet hossz (szélességi irányban): 3640 mm Szövet szélesség (magassági irányban): 300 mm Nettó szövetterület kétoldalra: 1,092 m²
55 cm magas kárpítozott elemek szövetszükséglete				55 cm magas kárpítozott tálcátartós elemek szövetszükséglete			
78	55	P3708x30	Szövet hossz (szélességi irányban): 1640 mm Szövet szélesség (magassági irányban): 590 mm Nettó szövetterület kétoldalra: 0,968 m²	78	55	P3808x30	Szövet hossz (szélességi irányban): 1640 mm Szövet szélesség (magassági irányban): 500 mm Nettó szövetterület kétoldalra: 0,820 m²
118	55	P3712x30	Szövet hossz (szélességi irányban): 2440 mm Szövet szélesség (magassági irányban): 590 mm Nettó szövetterület kétoldalra: 1,440 m²	118	55	P3812x30	Szövet hossz (szélességi irányban): 2440 mm Szövet szélesség (magassági irányban): 500 mm Nettó szövetterület kétoldalra: 1,220 m²
138	55	P3714x30	Szövet hossz (szélességi irányban): 2840 mm Szövet szélesség (magassági irányban): 590 mm Nettó szövetterület kétoldalra: 1,676 m²	138	55	P3814x30	Szövet hossz (szélességi irányban): 2840 mm Szövet szélesség (magassági irányban): 500 mm Nettó szövetterület kétoldalra: 1,420 m²
158	55	P3716x30	Szövet hossz (szélességi irányban): 3240 mm Szövet szélesség (magassági irányban): 590 mm Nettó szövetterület kétoldalra: 1,912 m²	158	55	P3816x30	Szövet hossz (szélességi irányban): 3240 mm Szövet szélesség (magassági irányban): 500 mm Nettó szövetterület kétoldalra: 1,620 m²
178	55	P3718x30	Szövet hossz (szélességi irányban): 3640 mm Szövet szélesség (magassági irányban): 590 mm Nettó szövetterület kétoldalra: 2,148 m²	178	55	P3818x30	Szövet hossz (szélességi irányban): 3640 mm Szövet szélesség (magassági irányban): 500 mm Nettó szövetterület kétoldalra: 1,820 m²

Organic paraván

P4 jelű 4 cm vastag kárpítozható elemek nettó szövetszükséglete

szél.	mag.	Kódok	Adatok	szél.	mag.	Kódok	Adatok
60 cm széles kárpítozott elemek szövetszükséglete				60 cm széles kombinált elemek szövetszükséglete			
60	120	P4616x30 P4601x30	Szövet hossz (magassági irányban): 2480 mm Szövet szélesség (szélességi irányban): 640 mm Nettó szövetterület kétoldalra: 1,587 m²	60	120	P4608xy30	Szövet hossz (magassági irányban): 1760 mm Szövet szélesség (szélességi irányban): 640 mm Nettó szövetterület kétoldalra: 1,126 m²
60	140	P4617x30 P4602x30	Szövet hossz (magassági irányban): 2880 mm Szövet szélesség (szélességi irányban): 640 mm Nettó szövetterület kétoldalra: 1,843 m²	60	140	P4609xy30	Szövet hossz (magassági irányban): 1760 mm Szövet szélesség (szélességi irányban): 640 mm Nettó szövetterület kétoldalra: 1,126 m²
60	160	P4618x30 P4603x30	Szövet hossz (magassági irányban): 3280 mm Szövet szélesség (szélességi irányban): 640 mm Nettó szövetterület kétoldalra: 2,099 m²	60	160	P4610xy30	Szövet hossz (magassági irányban): 2320 mm Szövet szélesség (szélességi irányban): 640 mm Nettó szövetterület kétoldalra: 1,485 m²
60	180	P4619x30 P4604x30	Szövet hossz (magassági irányban): 3680 mm Szövet szélesség (szélességi irányban): 640 mm Nettó szövetterület kétoldalra: 2,355 m²	60	180	P4611xy30	Szövet hossz (magassági irányban): 2320 mm Szövet szélesség (szélességi irányban): 640 mm Nettó szövetterület kétoldalra: 1,485 m²
80 cm széles kárpítozott elemek szövetszükséglete				80 cm széles kombinált elemek szövetszükséglete			
80	120	P4816x30 P4801x30	Szövet hossz (magassági irányban): 2480 mm Szövet szélesség (szélességi irányban): 840 mm Nettó szövetterület kétoldalra: 2,083 m²	80	120	P4808xy30	Szövet hossz (magassági irányban): 1760 mm Szövet szélesség (szélességi irányban): 840 mm Nettó szövetterület kétoldalra: 1,478 m²
80	140	P4817x30 P4802x30 P4805x30	Szövet hossz (magassági irányban): 2880 mm Szövet szélesség (szélességi irányban): 840 mm Nettó szövetterület kétoldalra: 2,419 m²	80	140	P4809xy30	Szövet hossz (magassági irányban): 1760 mm Szövet szélesség (szélességi irányban): 840 mm Nettó szövetterület kétoldalra: 1,478 m²
80	160	P4818x30 P4803x30 P4806x30	Szövet hossz (magassági irányban): 3280 mm Szövet szélesség (szélességi irányban): 840 mm Nettó szövetterület kétoldalra: 2,755 m²	80	160	P4810xy30	Szövet hossz (magassági irányban): 2320 mm Szövet szélesség (szélességi irányban): 840 mm Nettó szövetterület kétoldalra: 1,949 m²
80	180	P4819x30 P4804x30 P4807x30	Szövet hossz (magassági irányban): 3680 mm Szövet szélesség (szélességi irányban): 840 mm Nettó szövetterület kétoldalra: 3,091 m²	80	180	P4811xy30	Szövet hossz (magassági irányban): 2320 mm Szövet szélesség (szélességi irányban): 840 mm Nettó szövetterület kétoldalra: 1,949 m²
120 cm széles kárpítozott elemek szövetszükséglete				120 cm széles kombinált elemek szövetszükséglete			
120	120	P4215x30 P4201x30	Szövet hossz (magassági irányban): 2480 mm Szövet szélesség (szélességi irányban): 1240 mm Nettó szövetterület kétoldalra: 3,075 m²	120	120	P4208xy30	Szövet hossz (magassági irányban): 1760 mm Szövet szélesség (szélességi irányban): 1240 mm Nettó szövetterület kétoldalra: 2,182 m²
120	140	P4216x30 P4202x30 P4205x30	Szövet hossz (magassági irányban): 2880 mm Szövet szélesség (szélességi irányban): 1240 mm Nettó szövetterület kétoldalra: 3,571 m²	120	140	P4209xy30	Szövet hossz (magassági irányban): 1760 mm Szövet szélesség (szélességi irányban): 1240 mm Nettó szövetterület kétoldalra: 2,182 m²
120	160	P4217x30 P4203x30 P4206x30	Szövet hossz (magassági irányban): 3280 mm Szövet szélesség (szélességi irányban): 1240 mm Nettó szövetterület kétoldalra: 4,067 m²	120	160	P4210xy30	Szövet hossz (magassági irányban): 2320 mm Szövet szélesség (szélességi irányban): 1240 mm Nettó szövetterület kétoldalra: 2,877 m²
120	180	P4218x30 P4204x30 P4207x30	Szövet hossz (magassági irányban): 3680 mm Szövet szélesség (szélességi irányban): 1240 mm Nettó szövetterület kétoldalra: 4,563 m²	120	180	P4211xy30	Szövet hossz (magassági irányban): 2320 mm Szövet szélesség (szélességi irányban): 1240 mm Nettó szövetterület kétoldalra: 2,877 m²