

## Modellszám lapláb asztalokhoz

| G               | 01H   | N     |
|-----------------|-------|-------|
| Lapláb asztalok | Model | Típus |

N=Normál asztalok  
J=Jobboldalt asztalok  
B=Baloldalt könnyített láb asztalok

## Választható opciók

| l  | x   | y   | z              | f  | k   |
|--|---|---|----------------|--|---|
| Láb kivitel  | Asztallap felület   | Homloklap felület   | Lapláb felület | Fém-felület  | Kábelfedél elhelyezés   |
| N=Normál láb<br>J=Jobboldalt könnyített láb<br>B=Baloldalt könnyített láb<br><b>(A könnyített láb feláras)</b> | WE=Fehér<br>LG=Világosszürke<br>LS=Ezüst<br>LD=Beige<br>LN=Juhar<br>KS=Cseresznye | LB=Bükk<br>LR=Grafít szürke<br>2E=Mogyoró<br>LP=Sötét dió<br>1N=Dió<br>LU=Syncro tölgly * |                | 46=Fehér<br>23=Platina metál<br>21=Antracit metál<br>10=Fekete | J=Kábelfedél jobboldalt<br>B=Kábelfedél baloldalt<br>K=Kábelfedél kétoldalt<br>H=3 db kábelfedél közepén<br><b>(A kábelfedél feláras)</b> |

## Modellszám toldatasztalokhoz (lapláb asztalokhoz)

| G               | 60H   | J     |
|-----------------|-------|-------|
| Lapláb asztalok | Model | Típus |

J=Jobbra szerelhető  
B=Balra szerelhető

## Választható opciók

| x   | f   |
|---|---|
| Asztallap felület   | Fém-felület   |
| WE=Fehér<br>LG=Világosszürke<br>LS=Ezüst<br>LD=Beige<br>LN=Juhar<br>KS=Cseresznye | LB=Bükk<br>LR=Grafít szürke<br>2E=Mogyoró<br>LP=Sötét dió<br>1N=Dió<br>LU=Syncro tölgly * |
|   | 46=Fehér<br>23=Platina metál<br>21=Antracit metál<br>10=Fekete                            |

## Modellszám "C" lábas asztalokhoz

| CH                | 111   | N     |
|-------------------|-------|-------|
| "C" lábú asztalok | Model | Típus |

N=Normál asztalok  
J=Jobbos asztalok  
B=Balos asztalok

## Választható opciók

| x  | f  | l   | y   | k  |
|--|--|---|---|--|
| Asztallap felület  | Fémváz felület   | Lábbetét felület  | Homloklap felület   | Kábelfedél elhelyezés  |
| WE=Fehér<br>LG=Világosszürke<br>LS=Ezüst<br>LD=Beige<br>LN=Juhar<br>KS=Cseresznye<br>LB=Bükk<br>LR=Grafít szürke<br>2E=Mogyoró<br>LP=Sötét dió<br>1N=Dió<br>LU=Syncro tölgly * | 46=Fehér<br>23=Platina metál<br>21=Antracit metál<br>10=Fekete | ----=Lábbetét nélkül<br>46=Fehér<br>23=Platina metál<br>21=Antracit metál<br>10=Fekete<br><b>(A lábbetét feláras)</b> | ----=Homloklap nélkül<br>WE=Fehér<br>LG=Világosszürke<br>LS=Ezüst<br>LD=Beige<br>LN=Juhar<br>KS=Cseresznye<br>LB=Bükk<br>LR=Grafít szürke<br>2E=Mogyoró<br>LP=Sötét dió<br>1N=Dió<br>LU=Syncro tölgly * | J=Kábelfedél jobboldalt<br>B=Kábelfedél baloldalt<br>K=Kábelfedél kétoldalt<br><b>(A kábelfedél feláras)</b> |

\*:A syncro tölgly szín felára 9%.

## Modellszám "4" lábas asztalokhoz

| CL                | A         | 111   | N     |
|-------------------|-----------|-------|-------|
| "4" lábú asztalok | Lap-vast. | Model | Típus |

A:19mm vastag asztallap  
B:25mm vastag asztallap

N=Normál asztalok  
J=Jobbos asztalok  
B=Balos asztalok

## Választható opciók

| x   | f   | k  |
|---|---|--|
| Asztallap felület   | Fém-felület   | Kábelfedél elhelyezés  |
| WE=Fehér<br>LG=Világosszürke<br>LS=Ezüst<br>LD=Beige<br>LN=Juhar<br>KS=Cseresznye | LB=Bükk<br>LR=Grafít szürke<br>2E=Mogyoró<br>LP=Sötét dió<br>1N=Dió<br>LU=Syncro tölgly * | 46=Fehér<br>23=Platina metál<br>21=Antracit metál<br>10=Fekete   |
|   |   | J=Kábelfedél jobboldalt<br>B=Kábelfedél baloldalt<br>K=Kábelfedél kétoldalt<br><b>(A kábelfedél feláras)</b> |

## Modellszám toldatasztalokhoz ("C", és "4" lábú asztalokhoz)

| C | AS35  | J     |
|---|-------|-------|
|   | Model | Típus |

J=Jobbra szerelhető  
B=Balra szerelhető

## Választható opciók





| x   | f   |
|---|---|
| Asztallap felület   | Fém-felület   |
| WE=Fehér<br>LG=Világosszürke<br>LS=Ezüst<br>LD=Beige<br>LN=Juhar<br>KS=Cseresznye | LB=Bükk<br>LR=Grafít szürke<br>2E=Mogyoró<br>LP=Sötét dió<br>1N=Dió<br>LU=Syncro tölgly * |
|   | 46=Fehér<br>23=Platina metál<br>21=Antracit metál<br>10=Fekete                            |

## Választható opciók

| l   | x   | y  | z              | f  | k  |
|---|---|--|----------------|--|--|
| Láb kivitel   | Asztallap felület   | Homloklap felület  | Lapláb felület | Fém-felület  | Kábelfedél elhelyezés  |
| N=Normál láb<br>J=Jobboldalt könnyített láb<br>B=Baloldalt könnyített láb<br><b>A könnyített lábak felárasak!</b> | WE=Fehér<br>LG=Világosszürke<br>LS=Ezüst<br>LD=Beige<br>LN=Juhar<br>KS=Cseresznye | LB=Bükk<br>LR=Grafit szürke<br>2E=Mogyoró<br>LP=Sötét dió<br>1N=Dió<br>LU=Syncro tölgy * |                | 46=Fehér<br>23=Platina metál<br>21=Antracit metál<br>10=Fekete | J=Kábelfedél jobboldalt<br>B=Kábelfedél baloldalt<br>K=Kábelfedél kétoldalt<br><b>(A kábelfedél feláras)</b> |
|   |   |  |                | *:A syncro tölgy szín felára 9%.                               |  |

Az asztalok mindig sarkosak, egyenes élűek és tartalmazzák a kábelcsatornát. A könnyített lábak mindig tartalmaznak kábelátvezető furatot. Az asztalokat lapraszerelve szállítjuk.

## 70 cm mély asztalok sarkos 25 mm vastag, egyenes élű lamináltlap asztallappal

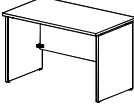
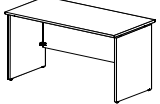
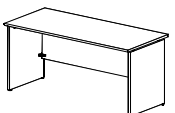
| Alap kivitel   |              |      | Feláras kivitelek   |   |   |
|--|--------------|------|---|---|---|
| normál lábakkal kábelfedél nélkül  |              |      | Könnnyített láb jobb (J), vagy baloldalt (B)                                      | 1 db kábelfedél jobb (J), vagy baloldalt (B)  | 2 db kábelfedél kétoldalt   |
| Magasság: 75 cm  | Méretek (cm) |      |  |  |  |
|  | hossz.       | mély |   |   |   |
|   | 70           | 70   | <b>G11HN</b>  |   |   |
|    | 120          | 70   | <b>G12HN</b>  |   |   |
|   | 140          | 70   | <b>G13HN</b>  |   |   |
|  | 160          | 70   | <b>G14HN</b>  |   |   |

## 80 cm mély asztalok sarkos 25 mm vastag, egyenes élű lamináltlap asztallappal

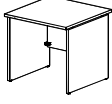
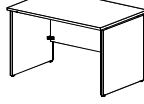
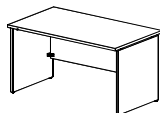
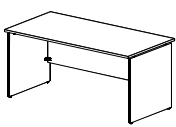
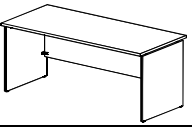
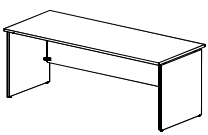



|   |     |    |              |  |  |
|---|-----|----|--------------|--|--|
|  | 80  | 80 | <b>G01HN</b> |  |  |
|   | 120 | 80 | <b>G02HN</b> |  |  |
|   | 140 | 80 | <b>G03HN</b> |  |  |
|   | 160 | 80 | <b>G04HN</b> |  |  |
|   | 180 | 80 | <b>G05HN</b> |  |  |
|   | 200 | 80 | <b>G36HN</b> |  |  |

## Választható opciók

| l   | x   | y  | z              | f  | k  |
|---|---|--|----------------|--|--|
| Láb kivitel   | Asztallap felület   | Homloklap felület  | Lapláb felület | Fém-felület  | Kábelfedél elhelyezés  |
| N=Normál láb<br>J=Jobboldalt könnyített láb<br>B=Baloldalt könnyített láb<br><b>A könnyített lábak felárasak!</b> | WE=Fehér<br>LG=Világosszürke<br>LS=Ezüst<br>LD=Beige<br>LN=Juhar<br>KS=Cseresznye | LB=Bükk<br>LR=Grafit szürke<br>2E=Mogyoró<br>LP=Sötét dió<br>1N=Dió<br>LU=Syncro tölgy * |                | 46=Fehér<br>23=Platina metál<br>21=Antracit metál<br>10=Fekete | J=Kábelfedél jobboldalt<br>B=Kábelfedél baloldalt<br>K=Kábelfedél kétoldalt<br><b>(A kábelfedél feláras)</b> |
|   |   |  |                | *:A syncro tölgy szín felára 9%.                               |  |

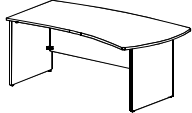
Az asztalok mindig sarkosak, egyenes élűek és tartalmazzák a kábelcsatornát. A könnyített lábak mindig tartalmazznak kábelátvezető furatot. Az asztalokat lapraszerelve szállítjuk.

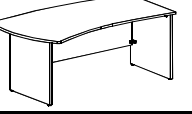
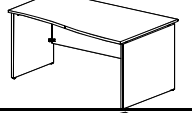
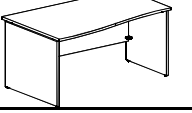
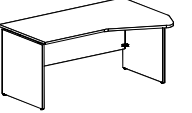
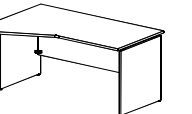
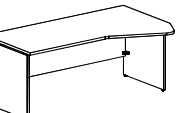
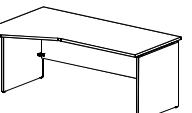
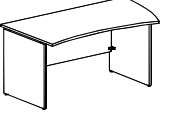
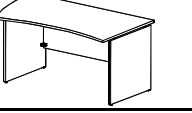
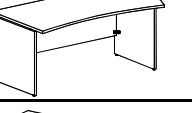
## Szabad formájú asztalok 25 mm vastag, egyenes élű lamináltlap asztallappal



| Alap kivitel   |                                    |        | Feláras kivitelek                           |  |   |                           |
|--|------------------------------------|--------|---|--|---|---------------------------|
| normál lábakkal kábelfedél nélkül  |                                    |        | Könnyített láb jobb (J), vagy baloldalt (B) |  | 1 db kábelfedél jobb (J), vagy baloldalt (B)  | 2 db kábelfedél kétoldalt |
| Magasság: 75 cm  | Méretek (cm)                       |        |   |  |   |                           |
|  | hossz.                             | mély   |   |  |   |                           |
|    | 180                                | 102,5  | <b>G19HJ</b>                                | könnyített láb csak a <b>bal</b> oldalra rendelhető  |  |                           |
|  | jobbos kivitel kapcsolódó él 80 cm |        |   |  |   |                           |
|    | 180                                | 102,5  | <b>G19HB</b>                                | könnyített láb csak a <b>jobb</b> oldalra rendelhető |   |                           |
|  | balos kivitel kapcsolódó él 80 cm  |        |   |  |   |                           |
|    | 160                                | 100/80 | <b>G20HJ</b>                                | könnyített láb csak a <b>bal</b> oldalra rendelhető  |   |                           |
|  | jobbos kivitel kapcsolódó él 80 cm |        |   |  |   |                           |
|   | 160                                | 100/80 | <b>G20HB</b>                                | könnyített láb csak a <b>jobb</b> oldalra rendelhető |   |                           |
|  | balos kivitel kapcsolódó él 80 cm  |        |   |  |   |                           |
|  | 160                                | 108    | <b>G35HJ</b>                                | könnyített láb csak a <b>bal</b> oldalra rendelhető  |   |                           |
|  | jobbos kivitel kapcsolódó él 80 cm |        |   |  |   |                           |
|  | 160                                | 108    | <b>G35HB</b>                                | könnyített láb csak a <b>jobb</b> oldalra rendelhető |   |                           |
|  | balos kivitel kapcsolódó él 80 cm  |        |   |  |   |                           |
|  | 180                                | 108    | <b>G36HJ</b>                                | könnyített láb csak a <b>bal</b> oldalra rendelhető  |   |                           |
|  | jobbos kivitel kapcsolódó él 80 cm |        |   |  |   |                           |
|  | 180                                | 108    | <b>G36HB</b>                                | könnyített láb csak a <b>jobb</b> oldalra rendelhető |   |                           |
|  | balos kivitel kapcsolódó él 80 cm  |        |   |  |   |                           |
|  | 160                                | 90     | <b>G37HJ</b>                                | könnyített láb csak a <b>bal</b> oldalra rendelhető  |   |                           |
|  | jobbos kivitel                     |        |   |  |   |                           |
|  | 160                                | 90     | <b>G37HB</b>                                | könnyített láb csak a <b>jobb</b> oldalra rendelhető |   |                           |
|  | balos kivitel                      |        |   |  |   |                           |
|  | 180                                | 90     | <b>G38HJ</b>                                | könnyített láb csak a <b>bal</b> oldalra rendelhető  |   |                           |
|  | jobbos kivitel                     |        |   |  |   |                           |
|  | 180                                | 90     | <b>G38HB</b>                                | könnyített láb csak a <b>jobb</b> oldalra rendelhető |   |                           |
|  | balos kivitel                      |        |   |  |   |                           |

## Választható opciók

| l   | x   | y  | z              | f  | k   |
|---|---|--|----------------|--|---|
| Láb kivitel   | Asztallap felület   | Homloklap felület  | Lapláb felület | Fém-felület  | Kábelfedél elhelyezés   |
| N=Normál láb<br>J=Jobboldalt könnyített láb<br>B=Baloldalt könnyített láb<br>A könnyített lábak feláraskak! | WE=Fehér<br>LG=Világosszürke<br>LS=Ezüst<br>LD=Beige<br>LN=Juhar<br>KS=Cseresznye | LB=Bükk<br>LR=Grafit szürke<br>2E=Mogyoró<br>LP=Sötét dió<br>1N=Dió<br>LU=Syncro tölgy * |                | 46=Fehér<br>23=Platina metál<br>21=Antracit metál<br>10=Fekete | J=Kábelfedél jobboldalt<br>B=Kábelfedél baloldalt<br>K=Kábelfedél kétoldalt<br>(A kábelfedél feláras) |
|   |   |  |                | *:A syncro tölgy szín felára 9%.                               |   |

Az asztalok mindig sarkosak, egyenes élűek és tartalmazzák a kábelcsatornát. A könnyített lábak mindig tartalmaznak kábelátvezető furatot. Az asztalokat lapraszerelve szállítjuk.

## 60 cm mély toldatasztalokhoz illeszkedő asztalok 25 mm vastag, egyenes élű asztallappal

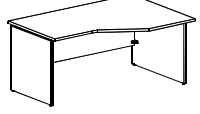
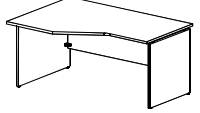
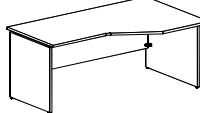
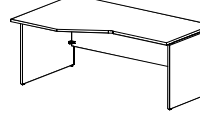
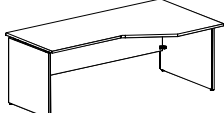
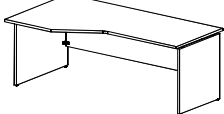
| Alap kivitel   |                             |        | Feláras kivitelek   |   |   |
|--|-----------------------------|--------|---|---|---|
| normál lábakkal kábelfedél nélkül  |                             |        | Könnnyített láb jobb (J), vagy baloldalt (B)                                      | 1 db kábelfedél jobb (J), vagy baloldalt (B)  | 2 db kábelfedél kétoldalt   |
| Magasság: 75 cm  | Méretek (cm)<br>hossz. mély |        |  |  |  |
|    | 160                         | 110/80 | <b>G39HJ</b>  | könnnyített láb csak a <b>bal</b> oldalra rendelhető                                |   |
|    | 160                         | 110/80 | <b>G39HB</b>  | könnnyített láb csak a <b>jobb</b> oldalra rendelhető                               |   |
|  | 180                         | 110/80 | <b>G40HJ</b>  | könnnyített láb csak a <b>bal</b> oldalra rendelhető                                |   |
|  | 180                         | 110/80 | <b>G40HB</b>  | könnnyített láb csak a <b>jobb</b> oldalra rendelhető                               |   |
|  | 200                         | 110/80 | <b>G41HJ</b>  | könnnyített láb csak a <b>bal</b> oldalra rendelhető                                |   |
|  | 200                         | 110/80 | <b>G41HB</b>  | könnnyített láb csak a <b>jobb</b> oldalra rendelhető                               |   |

## 60 cm mély toldatasztalok sarkos 25 mm vastag, egyenes élű lamináltlap asztallappal

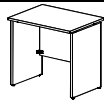
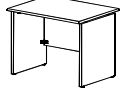
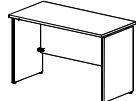

|  |     |    |              |  |  |
|--|-----|----|--------------|--|--|
|  | 80  | 60 | <b>G30HN</b> |  |  |
|  | 90  | 60 | <b>G32HN</b> |  |  |
|  | 120 | 60 | <b>G31HN</b> |  |  |

## Választható opciók



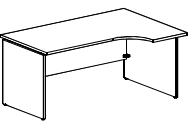
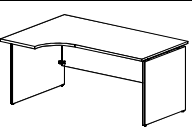
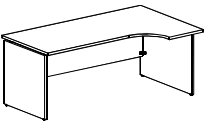
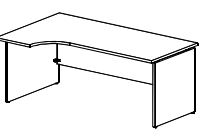
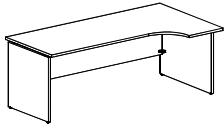
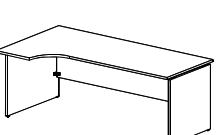

| l  | x   | y  | z              | f  | k   |
|--|---|--|----------------|--|---|
| Láb kivitel  | Asztallap felület   | Homloklap felület  | Lapláb felület | Fém-felület  | Kábelfedél elhelyezés   |
| N=Normál láb<br>J=Jobboldalt<br>könnyített láb<br>B=Baloldalt<br>könnyített láb<br>A könnyített lábak felárasak! | WE=Fehér<br>LG=Világosszürke<br>LS=Ezüst<br>LD=Beige<br>LN=Juhar<br>KS=Cseresznye | LB=Bükk<br>LR=Grafit szürke<br>2E=Mogyoró<br>LP=Sötét dió<br>1N=Dió<br>LU=Syncro tölgy * |                | 46=Fehér<br>23=Platina metál<br>21=Antracit metál<br>10=Fekete<br>*:A syncro tölgy szín felára 9%. | J=Kábelfedél jobboldalt<br>B=Kábelfedél baloldalt<br>K=Kábelfedél kétoldalt<br>H=3 db kábelfedél<br>E=1 db kábelfedél középen<br>(A kábelfedél feláras) |

Az asztalok mindig sarkosak, egyenes élűek és tartalmazzák a kábelcsatornát. A könnyített lábak mindig tartalmaznak kábelátvezető furatot. Az asztalokat lapraszerelve szállítjuk.

## Melláállítható szekrényekhez illeszkedő asztalok 25 mm vastag, egyenes élű lamináltlap asztallappal

| Alapkivitel  |              |        | Feláras kivitelek   |   |   |  |
|--|--------------|--------|---|---|---|--|
| normál lábakkal kábelfedél nélkül  |              |        | Könnyített láb jobb (J), vagy baloldalt (B)                                       | 1 db kábelfedél jobb (J), vagy baloldalt (B)  | 2 db kábelfedél kétoldalt   |  |
| Magasság: 75 cm  | Méretek (cm) |        |  |  |  |  |
|    | hossz.       | mély   |   |   |   |  |
|  | 160          | 110/80 | <b>G42HJ</b>  | könnyített láb csak a <b>bal</b> oldalra rendelhető                                 |   |  |
| 80   |              |        |   |   |   |  |
| jobbos kivitel   |              |        |   |   |   |  |
| kapcsolódó él 80/44 cm   |              |        |   |   |   |  |
|    | 160          | 110/80 | <b>G42HB</b>  | könnyített láb csak a <b>jobb</b> oldalra rendelhető                                |   |  |
| 80   |              |        |   |   |   |  |
| balos kivitel  |              |        |   |   |   |  |
| kapcsolódó él 80/44 cm   |              |        |   |   |   |  |
|   | 180          | 110/80 | <b>G43HJ</b>  | könnyített láb csak a <b>bal</b> oldalra rendelhető                                 |   |  |
| 80   |              |        |   |   |   |  |
| jobbos kivitel   |              |        |   |   |   |  |
| kapcsolódó él 80/44 cm   |              |        |   |   |   |  |
|  | 180          | 110/80 | <b>G43HB</b>  | könnyített láb csak a <b>jobb</b> oldalra rendelhető                                |   |  |
| 80   |              |        |   |   |   |  |
| balos kivitel  |              |        |   |   |   |  |
| kapcsolódó él 80/44 cm   |              |        |   |   |   |  |
|  | 200          | 110/80 | <b>G44HJ</b>  | könnyített láb csak a <b>bal</b> oldalra rendelhető                                 |   |  |
| 80   |              |        |   |   |   |  |
| jobbos kivitel   |              |        |   |   |   |  |
| kapcsolódó él 80/44 cm   |              |        |   |   |   |  |
|  | 200          | 110/80 | <b>G44HB</b>  | könnyített láb csak a <b>jobb</b> oldalra rendelhető                                |   |  |
| 80   |              |        |   |   |   |  |
| balos kivitel  |              |        |   |   |   |  |
| kapcsolódó él 80/44 cm   |              |        |   |   |   |  |

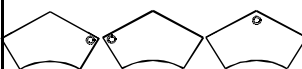
## 120°-os asztalok 25 mm vastag, egyenes élű lamináltlap asztallappal

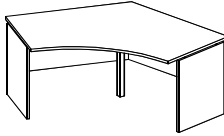

| Alapkivitel  |              |       | Feláras kivitelek   |   |  |   |
|--|--------------|-------|---|---|--|---|
| normál lábakkal kábelfedél nélkül  |              |       | Könnyített láb jobb (J), vagy baloldalt (B)   | 1 db kábelfedél jobb (J), vagy baloldalt (B), ill. középen (E)                      | 3 db kábelfedél középen és kétoldalt   |   |
| Magasság: 75 cm  | Méretek (cm) |       |  |  |  |  |
|  | hossz.       | mély  |   |   |  |   |
|  | 208          | 129,0 | <b>G26HJ</b>  |   |  |   |
|  |              |       |   |   |  |   |

## Választható opciók

| l   | x   | y  | z              | f  | k  |
|---|---|--|----------------|--|--|
| Láb kivitel   | Asztallap felület   | Homloklap felület  | Lapláb felület | Fém-felület  | Kábelfedél elhelyezés  |
| N=Normál láb<br>J=Jobboldalt<br>könnyített láb<br>B=Baloldalt<br>könnyített láb<br><b>A könnyített lábak felárasak!</b> | WE=Fehér<br>LG=Világosszürke<br>LS=Ezüst<br>LD=Beige<br>LN=Juhar<br>KS=Cseresznye | LB=Bükk<br>LR=Grafit szürke<br>2E=Mogyoró<br>LP=Sötét dió<br>1N=Dió<br>LU=Syncro tölgy * |                | 46=Fehér<br>23=Platina metál<br>21=Antracit metál<br>10=Fekete | J=Kábelfedél jobboldalt<br>B=Kábelfedél baloldalt<br>K=Kábelfedél kétoldalt<br><b>(A kábelfedél feláras)</b> |
|   |   |  |                | *:A syncro tölgy szín felára 9%.                               |  |

Az asztalok mindig sarkosak, egyenes élűek és tartalmazzák a kábelcsatornát. A könnyített lábak mindig tartalmaznak kábelátvezető furatot. Az asztalokat lapraszerelve szállítjuk.

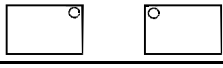
## 60 cm mély toldatasztalokhoz illeszkedő asztalok 25 mm vastag, egyenes élű asztallappal

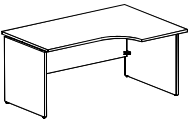
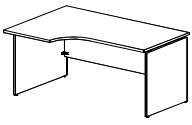
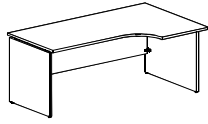
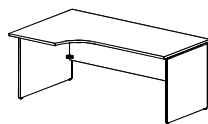
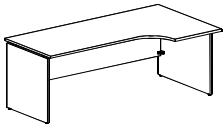
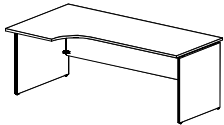
| Alapkivitel  |                             |        | Feláras kivitelek   |   |   |  |
|--|-----------------------------|--------|---|---|---|--|
| normál lábakkal kábelfedél nélkül  |                             |        | Könnyített láb jobb (J), vagy baloldalt (B)                                       | 1 db kábelfedél jobb (J), vagy baloldalt (B)  | 2 db kábelfedél kétoldalt   |  |
| Magasság: 75 cm  | Méretek (cm)<br>hossz. mély |        |  |  |  |  |
|    | 160                         | 110/80 | <b>G45HJ</b>  | könnyített láb csak a <b>bal</b> oldalra rendelhető                                 |   |  |
|   | 160                         | 110/80 | <b>G45HB</b>  | könnyített láb csak a <b>jobb</b> oldalra rendelhető                                |   |  |
|  | 180                         | 110/80 | <b>G46HJ</b>  | könnyített láb csak a <b>bal</b> oldalra rendelhető                                 |   |  |
|  | 180                         | 110/80 | <b>G46HB</b>  | könnyített láb csak a <b>jobb</b> oldalra rendelhető                                |   |  |
|  | 200                         | 110/80 | <b>G47HJ</b>  | könnyített láb csak a <b>bal</b> oldalra rendelhető                                 |   |  |
|  | 200                         | 110/80 | <b>G47HB</b>  | könnyített láb csak a <b>jobb</b> oldalra rendelhető                                |   |  |

## Asztallap alá szerelhető kihúzható billentyűzettartó lapok

szé:55,4cm  
ma:6-10,7cm  
mé:35,5cm  
**FSF436x**

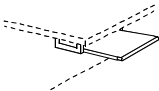

Lap laminált forgácsolapból, 31-78 mm között állítható belmérettel, golyós vezetővel. Valamennyi asztalmélységhez és hosszúsághoz felszerelhető.

szé:75,4cm  
ma:6-10,7cm  
mé:35,5cm  
**FSF437x**

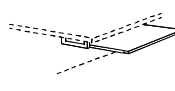

Lap laminált forgácsolapból, 31-78 mm között állítható belmérettel, golyós vezetővel, növelt szélességgel (**egérpad részére**).  
70 és 80 cm széles asztalhoz nem szerelhető fel.

## Asztallap alá szerelhető kihúzható billentyűzettartó tálca

szé:66cm  
mé:33cm  
ma:6cm  
**FSF43510**

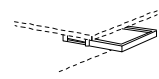

Fekete színű műanyagból. 70 és 80 cm széles asztalhoz nem szerelhető fel.

## Választható opciók

| x                 |                  |                   | f                 |
|-------------------|------------------|-------------------|-------------------|
| Asztallap felület |                  |                   | Fémváz felület    |
| WE=Fehér          | LN=Juhar         | 2E=Mogyoró        | 46=Fehér          |
| LG=Világosszürke  | KS=Cseresznye    | LP=Sötét dió      | 23=Platina metál  |
| LS=Ezüst          | LB=Bükk          | 1N=Dió            | 21=Antracit metál |
| LD=Beige          | LR=Grafit szürke | LU=Syncro tölgy * | 10=Fekete         |



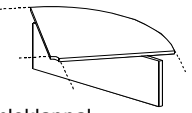
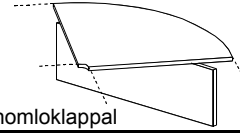
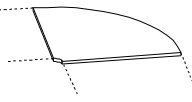
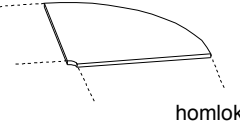
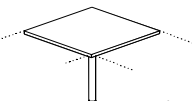
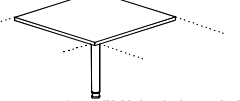

Az asztalokat lapraszerelve szállítjuk.  
A csőlábak 6 cm átmérőjűek.

**\*:A syncro tölgy szín felára 9%.**

## Sarokasztalok lapláb asztalokhoz, kapcsolóelemekkel, kábelcsatornával

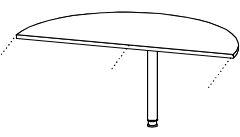
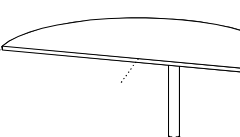
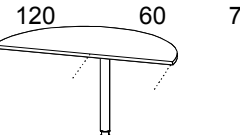
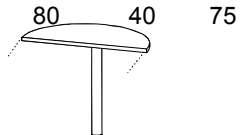
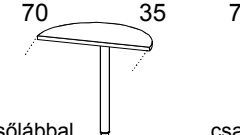
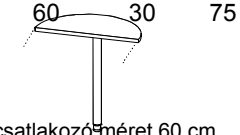
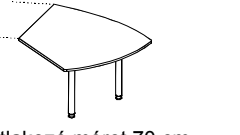
| hossz. | mély. | mag. |  |              | hossz. | mély. | mag. |  |              |
|--------|-------|------|--|--------------|--------|-------|------|--|--------------|
| 70     | 70    | 90°  |  | <b>G64FH</b> | 80     | 80    | 90°  |  | <b>G51FH</b> |
| 70     | 70    | 90°  | homlokklappal  |              | 80     | 80    | 90°  | homlokklappal  |              |
| 70     | 70    | 75   |  | <b>G66HN</b> | 80     | 80    | 75   |  | <b>G53HN</b> |
|        |       |      | homloklap nélkü  |              |        |       |      | homloklap nélkü  |              |
| 70     | 70    | 75   |  | <b>G67HN</b> | 80     | 80    | 75   |  | <b>G54HN</b> |
|        |       |      | 1 csőlábbal, homloklap nélkü   |              |        |       |      | 1 csőlábbal, homloklap nélkü   |              |

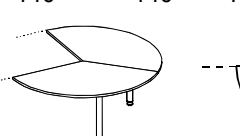
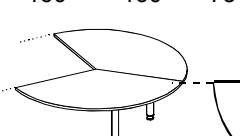
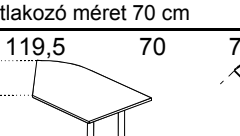
## Toldasztalok lapláb asztalokhoz, kapcsolóelemekkel

|       |     |    |  |                              |     |     |    |  |                              |
|-------|-----|----|--|------------------------------|-----|-----|----|--|------------------------------|
| 140   | 70  | 75 |   | <b>G69HN</b>                 | 160 | 80  | 75 |   | <b>G55HN</b>                 |
|       |     |    | csatlakozó méret 2x70 cm   | 1 csőlábbal                  |     |     |    | csatlakozó méret 2x80 cm   | 1 csőlábbal                  |
| 120   | 60  | 75 |  | <b>G61HJ</b>                 | 80  | 40  | 75 |  | <b>G56HN</b>                 |
|       |     |    | csatlakozó méret 2x60 cm   | 1 csőlábbal                  |     |     |    | csatlakozó méret 80 cm   | 1 csőlábbal                  |
| 70    | 35  | 75 |  | <b>G68HJ</b>                 | 60  | 30  | 75 |  | <b>G75HN</b>                 |
|       |     |    | 1 csőlábbal  | csatlakozó méret 70 cm       |     |     |    | csatlakozó méret 60 cm   | 1 csőlábbal                  |
| 105   | 105 | 75 |  | <b>G73HJ</b><br><b>G73HB</b> | 120 | 120 | 75 |  | <b>G60HJ</b><br><b>G60HB</b> |
|       |     |    | csatlakozó méret 70 cm   | a képen jobbos               |     |     |    | csatlakozó méret 80 cm   | a képen jobbos               |
| 140   | 140 | 75 |  | <b>G72HJ</b><br><b>G72HB</b> | 160 | 160 | 75 |  | <b>G59HJ</b><br><b>G59HB</b> |
|       |     |    | csatlakozó méret 70 cm   | a képen jobbos               |     |     |    | csatlakozó méret 80 cm   | a képen jobbos               |
| 119,5 | 70  | 75 |  | <b>G70HJ</b><br><b>G70HB</b> | 137 | 80  | 75 |  | <b>G57HJ</b><br><b>G57HB</b> |
|       |     |    | csatlakozó méret 70 cm   | a képen jobbos               |     |     |    | csatlakozó méret 80 cm   | a képen jobbos               |



## Választható opciók

| x                 |                   | f                                       | l                              | y                           |                   | k                             |
|-------------------|-------------------|---|--------------------------------|-----------------------------|-------------------|-------------------------------|
| Asztallap felület |                   | Fémváz felület                          | Lábbetét felület               | Homloklap felület           |                   | Kábelfedél elhelyezés         |
|                   |                   | 46=Fehér                                | ----=Lábbetét nélkül           | ----=Homloklap nélkül       |                   | J=Kábelfedél jobboldalt       |
| WE=Fehér          | LB=Bükk           |   | 46=Fehér                       | WE=Fehér                    | LG=Világosszürke  | B=Kábelfedél baloldalt        |
| LG=Világosszürke  | LR=Grafít szürke  |   | 23=Platina metál               | LB=Bükk                     | LR=Grafít szürke  | K=Kábelfedél kétoldalt        |
| LS=Ezüst          | 2E=Mogyoró        |   | 21=Antracit metál              | LS=Ezüst                    | 2E=Mogyoró        | <b>(A kábelfedél feláras)</b> |
| LD=Beige          | LP=Sötét dió      |   | 10=Fekete                      | LD=Beige                    | LP=Sötét dió      |                               |
| LN=Juhar          | 1N=Dió            |   | <b>A lábbetétek felárasak!</b> | LN=Juhar                    | KS=Cseresznye     |                               |
| KS=Cseresznye     | LU=Syncro tölgy * |   |                                | 1N=Dió                      | LU=Syncro tölgy * |                               |
|                   |                   | <b>*:A syncro tölgy szín felára 9%.</b> |                                | <b>A homloklap feláras!</b> |                   |                               |

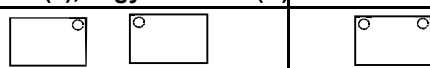
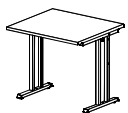
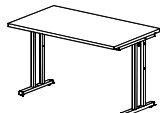
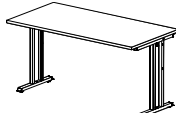
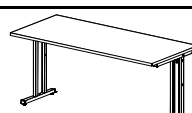
## 70 cm mély asztalok sarkos 25 mm vastag, egyenes élű lamináltlap asztallappal

| Alap kivitel   |              |      | Feláras kivitelek                           |                       |   |  |                           |
|--|--------------|------|---|-----------------------|---|--|---------------------------|
| lábbetét, homloklap, kábelfedél nélkül   |              |      | 2 db lábbetét garnitúra a "C" forma lábához | lamináltlap homloklap | 1 db kábelfedél jobb (J), vagy baloldalt (B)  |  | 2 db kábelfedél kétoldalt |
| Magasság: 75 cm  | Méretek (cm) |      |   |                       |  |  |                           |
|  | hossz.       | mély |   |                       |   |  |                           |
|    | 80           | 70   | <b>CH121N</b>                               |                       |   |  |                           |
|    | 120          | 70   | <b>CH122N</b>                               |                       |   |  |                           |
|   | 140          | 70   | <b>CH123N</b>                               |                       |   |  |                           |
|  | 160          | 70   | <b>CH124N</b>                               |                       |   |  |                           |

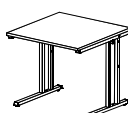
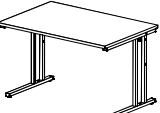
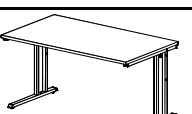
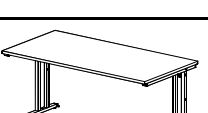
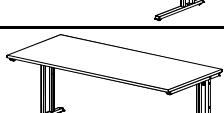
## 80 cm mély asztalok sarkos 25 mm vastag, egyenes élű lamináltlap asztallappal

|   |     |    |               |  |  |  |  |
|---|-----|----|---------------|--|--|--|--|
|  | 80  | 80 | <b>CH113N</b> |  |  |  |  |
|   | 120 | 80 | <b>CH112N</b> |  |  |  |  |
|   | 140 | 80 | <b>CH114N</b> |  |  |  |  |
|   | 160 | 80 | <b>CH111N</b> |  |  |  |  |
|   | 180 | 80 | <b>CH110N</b> |  |  |  |  |
|   | 200 | 80 | <b>CH109N</b> |  |  |  |  |



## Választható opciók

| x<br>Asztallap felület  |  | f<br>Fémváz felület  | l<br>Lábbetét felület   | y<br>Homloklap felület   | k<br>Kábelfedél elhelyezés   |
|---|--|--|---|--|--|
| WE=Fehér<br>LG=Világosszürke<br>LS=Ezüst<br>LD=Beige<br>LN=Juhar<br>KS=Cseresznye | LB=Bükk<br>LR=Grafit szürke<br>2E=Mogyoró<br>LP=Sötét dió<br>1N=Dió<br>LU=Syncro tölgy * | 46=Fehér<br>23=Platina<br>metál<br>21=Antracit<br>metál<br>10=Fekete | ----=Lábbetét<br>nélkül<br>46=Fehér<br>23=Platina<br>metál<br>21=Antracit<br>metál<br>10=Fekete<br><b>A lábbetétek<br/>felárasak!</b> | ----=Homloklap nélkül<br>WE=Fehér<br>LB=Bükk<br>LS=Ezüst<br>LD=Beige<br>LN=Juhar<br>1N=Dió | LG=Világosszürke<br>LR=Grafit szürke<br>2E=Mogyoró<br>LP=Sötét dió<br>KS=Cseresznye<br>LU=Syncro tölgy *     |
|   |  |  |   |  | J=Kábelfedél jobboldalt<br>B=Kábelfedél baloldalt<br>K=Kábelfedél kétoldalt<br><b>(A kábelfedél feláras)</b> |
| <b>*:A syncro tölgy szín felára 9%.</b>   |  |  |   |  |  |

## Szabad formájú asztalok 25 mm vastag, egyenes élű lamináltlap asztallappal

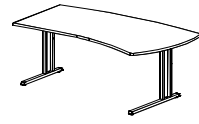
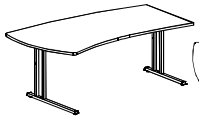
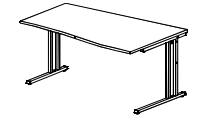
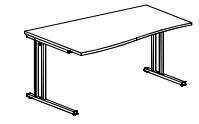
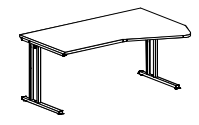
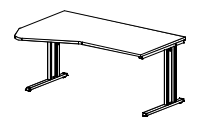
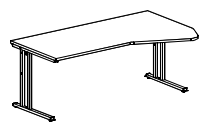
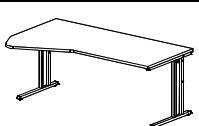
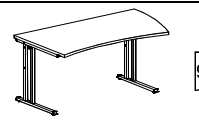
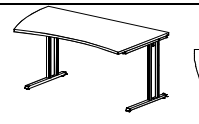
| Alap kivétel<br>lábbetét, homloklap,<br>kábelfedél nélkül                           |              |                   | Feláras kivételek                                     |                          |   |                              |
|---|--------------|-------------------|---|--------------------------|---|------------------------------|
| Magasság: 75 cm   | Méretek (cm) |                   | 2 db lábbetét<br>garnitúra<br>a "C" forma<br>lábakhoz | lamináltlap<br>homloklap | 1 db kábelfedél<br>jobb (J), vagy baloldalt (B) | 2 db kábelfedél<br>kétoldalt |
|   | hossz.       | mély              |   |                          |   |                              |
|    | 180          | 102,5             | CHSH1J  |                          |   |                              |
| jobbos kivétel<br>kapcsolódó él 80 cm   | 80           |                   |   |                          |   |                              |
|    | 180          | 102,5             | CHSH1B  |                          |   |                              |
| balos kivétel<br>kapcsolódó él 80 cm  | 80           | table base: 160cm |   |                          |   |                              |
|   | 160          | 100/80            | CHSH2J  |                          |   |                              |
| jobbos kivétel<br>kapcsolódó él 80 cm   | 80           |                   |   |                          |   |                              |
|  | 160          | 100/80            | CHSH2B  |                          |   |                              |
| balos kivétel<br>kapcsolódó él 80 cm  | 80           |                   |   |                          |   |                              |
|  | 160          | 108/80            | CHET0J  |                          |   |                              |
| jobbos kivétel<br>kapcsolódó él 80 cm   | 80           |                   |   |                          |   |                              |
|  | 160          | 108/80            | CHET0B  |                          |   |                              |
| balos kivétel<br>kapcsolódó él 80 cm  | 80           |                   |   |                          |   |                              |
|  | 180          | 108/80            | CHET1J  |                          |   |                              |
| jobbos kivétel<br>kapcsolódó él 80 cm   | 80           |                   |   |                          |   |                              |
|  | 180          | 108/80            | CHET1B  |                          |   |                              |
| balos kivétel<br>kapcsolódó él 80 cm  | 80           |                   |   |                          |   |                              |
|  | 160          | 90/90             | CH611J  |                          |   |                              |
| jobbos kivétel  | 90           | asztalváz: 140cm  |   |                          |   |                              |
|  | 160          | 90/90             | CH611B  |                          |   |                              |
| balos kivétel   | 90           | asztalváz: 140cm  |   |                          |   |                              |

## Választható opciók



| x                 |                   | f                 | l                    | y                     |                   | k                             |
|-------------------|-------------------|-------------------|----------------------|-----------------------|-------------------|-------------------------------|
| Asztallap felület |                   | Fémváz felület    | Lábbetét felület     | Homloklap felület     |                   | Kábelfedél elhelyezés         |
| WE=Fehér          | LB=Bükk           | 46=Fehér          | ----=Lábbetét nélkül | ----=Homloklap nélkül |                   | J=Kábelfedél jobboldalt       |
| LG=Világosszürke  | LR=Grafit szürke  | 23=Platina metál  | 46=Fehér             | WE=Fehér              | LG=Világosszürke  | B=Kábelfedél baloldalt        |
| LS=Ezüst          | 2E=Mogyoró        | 21=Antracit metál | 23=Platina metál     | LB=Bükk               | LR=Grafit szürke  | K=Kábelfedél kétoldalt        |
| LD=Beige          | LP=Sötét dió      | 21=Antracit metál | 21=Antracit metál    | LS=Ezüst              | 2E=Mogyoró        | <b>(A kábelfedél feláras)</b> |
| LN=Juhar          | 1N=Dió            | 10=Fekete         | 10=Fekete            | LD=Beige              | LP=Sötét dió      |                               |
| KS=Cseresznye     | LU=Syncro tölgy * |                   |                      | LN=Juhar              | KS=Cseresznye     |                               |
|                   |                   |                   |                      | 1N=Dió                | LU=Syncro tölgy * |                               |

\* : A syncro tölgy szín felára 9%.

A lábbetétek felárasak!

A homloklap feláras!

60 cm mély toldatasztalokhoz illeszkedő asztalok 25 mm vastag, egyenes élű asztallappal

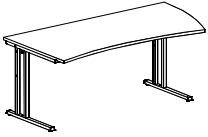
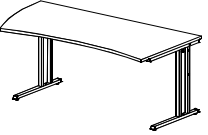
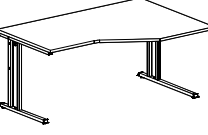
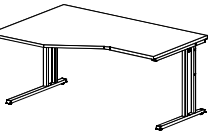
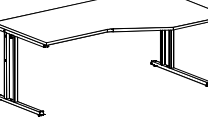
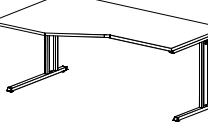
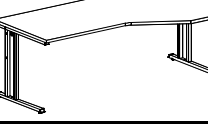
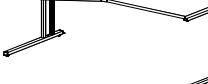
| Alap kivétel   |                        |        | Feláras kivitelek                           |                       |   |   |
|--|------------------------|--------|---|-----------------------|---|---|
| lábbetét, homloklap, kábelfedél nélkül   |                        |        | 2 db lábbetét garnitúra a "C" forma lábához | lamináltlap homloklap | 1 db kábelfedél jobb (J), vagy baloldalt (B)  | 2 db kábelfedél kétoldalt   |
| Magasság: 75 cm  | Méretek (cm)           |        |   |                       |   |   |
|  | hossz.                 | mély   |   |                       |  |  |
|    | 180                    | 90/90  | <b>CH610J</b>                               |                       |   |   |
|  | asztalváz: 160cm       |        |   |                       |   |   |
|  | 90 jobbos kivitel      |        |   |                       |   |   |
|   | 180                    | 90/90  | <b>CH610B</b>                               |                       |   |   |
|  | asztalváz: 160cm       |        |   |                       |   |   |
|  | 90 balos kivitel       |        |   |                       |   |   |
|  | 160/60                 | 110/80 | <b>CH811J</b>                               |                       |   |   |
|  | kapcsolódó él 80/60 cm |        |   |                       |   |   |
|  | 80 jobbos kivitel      |        |   |                       |   |   |
|  | 160/60                 | 110/80 | <b>CH811B</b>                               |                       |   |   |
|  | kapcsolódó él 80/60 cm |        |   |                       |   |   |
|  | 60 balos kivitel       |        |   |                       |   |   |
|  | 180/60                 | 110/80 | <b>CH810J</b>                               |                       |   |   |
|  | kapcsolódó él 80/60 cm |        |   |                       |   |   |
|  | 80 jobbos kivitel      |        |   |                       |   |   |
|  | 180/60                 | 110/80 | <b>CH810B</b>                               |                       |   |   |
|  | kapcsolódó él 80/60 cm |        |   |                       |   |   |
|  | 60 balos kivitel       |        |   |                       |   |   |
|  | 200/60                 | 110/80 | <b>CH809J</b>                               |                       |   |   |
|  | kapcsolódó él 80/60 cm |        |   |                       |   |   |
|  | 80 jobbos kivitel      |        |   |                       |   |   |
|  | 200/60                 | 110/80 | <b>CH809B</b>                               |                       |   |   |
|  | kapcsolódó él 80/60 cm |        |   |                       |   |   |
|  | 60 balos kivitel       |        |   |                       |   |   |

## Választható opciók



| x                 |                   | f              | l                    | y                     |                   | k                             |
|-------------------|-------------------|----------------|----------------------|-----------------------|-------------------|-------------------------------|
| Asztallap felület |                   | Fémváz felület | Lábbetét felület     | Homloklap felület     |                   | Kábelfedél elhelyezés         |
| WE=Fehér          | LB=Bükk           | 46=Fehér       | ----=Lábbetét nélkül | ----=Homloklap nélkül |                   | J=Kábelfedél jobboldalt       |
| LG=Világosszürke  | LR=Grafit szürke  | 23=Platina     | 46=Fehér             | WE=Fehér              | LG=Világosszürke  | B=Kábelfedél baloldalt        |
| LS=Ezüst          | 2E=Mogyoró        | metál          | 23=Platina metál     | LB=Bükk               | LR=Grafit szürke  | K=Kábelfedél kétoldalt        |
| LD=Beige          | LP=Sötét dió      | 21=Antracit    | 21=Antracit          | LS=Ezüst              | 2E=Mogyoró        | <b>(A kábelfedél feláras)</b> |
| LN=Juhar          | 1N=Dió            | metál          | metál                | LD=Beige              | LP=Sötét dió      |                               |
| KS=Cseresznye     | LU=Syncro tölgy * | 10=Fekete      | 10=Fekete            | LN=Juhar              | KS=Cseresznye     |                               |
|                   |                   |                |                      | 1N=Dió                | LU=Syncro tölgy * |                               |

\*A syncro tölgy szín felára 9%.

A lábbetétek felárasak!

A homloklap feláras!

## Melláállítható szekrényekhez illeszkedő asztalok 25 mm vastag, egyenes élű lamináltlap asztallappal

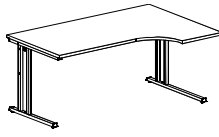
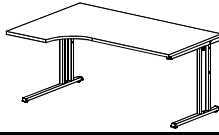
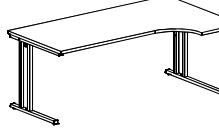
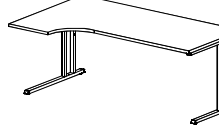
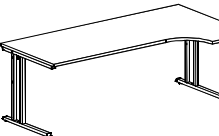
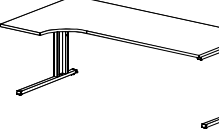
| Alap kivitel   |                        |        | Feláras kivitelek                            |                       |   |   |
|--|------------------------|--------|--|-----------------------|---|---|
| lábbetét, homloklap, kábelfedél nélkül   |                        |        | 2 db lábbetét garnitúra a "C" forma lábakhoz | lamináltlap homloklap | 1 db kábelfedél jobb (J), vagy baloldalt (B)  | 2 db kábelfedél kétoldalt   |
| Magasság: 75 cm  | Méret (cm)             |        |  |                       |   |   |
|  | hossz                  | mély   |  |                       |  |  |
|    | 160/44                 | 110/80 | <b>CH511J</b>                                |                       |   |   |
|  | 80   44                |        | jobbos kivitel                               |                       |   |   |
|  | kapcsolódó él 80/44 cm |        |  |                       |   |   |
|    | 160/44                 | 110/80 | <b>CH511B</b>                                |                       |   |   |
|  | 80   44                |        | balos kivitel                                |                       |   |   |
|  | kapcsolódó él 80/44 cm |        |  |                       |   |   |
|   | 180/44                 | 110/80 | <b>CH510J</b>                                |                       |   |   |
|  | 80   44                |        | jobbos kivitel                               |                       |   |   |
|  | kapcsolódó él 80/44 cm |        |  |                       |   |   |
|  | 180/44                 | 110/80 | <b>CH510B</b>                                |                       |   |   |
|  | 80   44                |        | balos kivitel                                |                       |   |   |
|  | kapcsolódó él 80/44 cm |        |  |                       |   |   |
|  | 200/44                 | 110/80 | <b>CH509J</b>                                |                       |   |   |
|  | 80   44                |        | jobbos kivitel                               |                       |   |   |
|  | kapcsolódó él 80/44 cm |        |  |                       |   |   |
|  | 200/44                 | 110/80 | <b>CH509B</b>                                |                       |   |   |
|  | 80   44                |        | balos kivitel                                |                       |   |   |
|  | kapcsolódó él 80/44 cm |        |  |                       |   |   |

## 60 cm mély toldasztalok sarkos 25 mm vastag, egyenes élű lamináltlap asztallappal

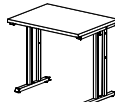
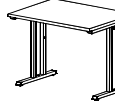
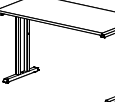
|  |     |    |               |  |  |  |
|--|-----|----|---------------|--|--|--|
|  | 80  | 60 | <b>CH133N</b> |  |  |  |
|  | 90  | 60 | <b>CH134N</b> |  |  |  |
|  | 120 | 60 | <b>CH132N</b> |  |  |  |

## Választható opciók



| x                 |                   | f              | l                    | y                     |                   | k                             |
|-------------------|-------------------|----------------|----------------------|-----------------------|-------------------|-------------------------------|
| Asztallap felület |                   | Fémváz felület | Lábbetét felület     | Homloklap felület     |                   | Kábelfedél elhelyezés         |
| WE=Fehér          | LB=Bükk           | 46=Fehér       | ----=Lábbetét nélkül | ----=Homloklap nélkül |                   | J=Kábelfedél jobboldalt       |
| LG=Világosszürke  | LR=Grafit szürke  | 23=Platina     | 46=Fehér             | WE=Fehér              | LG=Világosszürke  | B=Kábelfedél baloldalt        |
| LS=Ezüst          | 2E=Mogyoró        | 21=Antracit    | 23=Platina           | LB=Bükk               | LR=Grafit szürke  | K=Kábelfedél kétoldalt        |
| LD=Beige          | LP=Sötét dió      | metál          | 21=Antracit          | LS=Ezüst              | 2E=Mogyoró        | <b>(A kábelfedél feláras)</b> |
| LN=Juhar          | 1N=Dió            | 10=Fekete      | metál                | LD=Beige              | LP=Sötét dió      |                               |
| KS=Cseresznye     | LU=Syncro tölgy * |                | 10=Fekete            | LN=Juhar              | KS=Cseresznye     |                               |
|                   |                   |                |                      | 1N=Dió                | LU=Syncro tölgy * |                               |

\*:A syncro tölgy szín felára 9%.

A lábbetétek felárasak!

A homloklap feláras!

60 cm mély toldatasztalokhoz illeszkedő asztalok 25 mm vastag, egyenes élű asztallappal

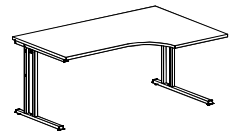
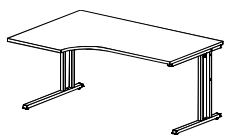
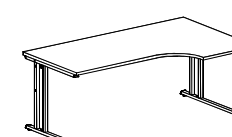
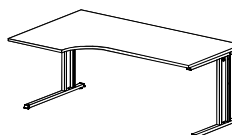
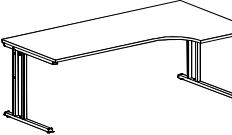
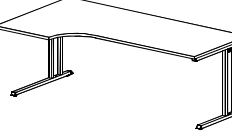

| Alap kivétel   |              |        | Feláras kivitelek                           |                       |   |   |
|--|--------------|--------|---|-----------------------|---|---|
| lábbetét, homloklap, kábelfedél nélkül   |              |        | 2 db lábbetét garnitúra a "C" forma lábához | lamináltlap homloklap | 1 db kábelfedél jobb (J), vagy baloldalt (B)  | 2 db kábelfedél kétoldalt   |
| Magasság: 75 cm  | Méretek (cm) |        |   |                       |   |   |
|  | hossz.       | mély   |   |                       |  |  |
|    | 160/60       | 110/80 | <b>CH411J</b>                               |                       |   |   |
|  | 80           | 60     |   |                       |   |   |
| jobbos kivitel   |              |        |   |                       |   |   |
| kapcsolódó él 80/60 cm   |              |        |   |                       |   |   |
|   | 160/60       | 110/80 | <b>CH411B</b>                               |                       |   |   |
|  | 80           | 60     |   |                       |   |   |
| balos kivitel  |              |        |   |                       |   |   |
| kapcsolódó él 80/60 cm   |              |        |   |                       |   |   |
|  | 180/60       | 110/80 | <b>CH410J</b>                               |                       |   |   |
|  | 80           | 60     |   |                       |   |   |
| jobbos kivitel   |              |        |   |                       |   |   |
| kapcsolódó él 80/60 cm   |              |        |   |                       |   |   |
|  | 180/60       | 110/80 | <b>CH410B</b>                               |                       |   |   |
|  | 80           | 60     |   |                       |   |   |
| balos kivitel  |              |        |   |                       |   |   |
| kapcsolódó él 80/60 cm   |              |        |   |                       |   |   |
|  | 200/60       | 110/80 | <b>CH409J</b>                               |                       |   |   |
|  | 80           | 60     |   |                       |   |   |
| jobbos kivitel   |              |        |   |                       |   |   |
| kapcsolódó él 80/60 cm   |              |        |   |                       |   |   |
|  | 200/60       | 110/80 | <b>CH409B</b>                               |                       |   |   |
|  | 80           | 60     |   |                       |   |   |
| balos kivitel  |              |        |   |                       |   |   |
| kapcsolódó él 80/60 cm   |              |        |   |                       |   |   |

## Választható opciók

| x                 |                   | f              | k                       |
|-------------------|-------------------|----------------|-------------------------|
| Asztallap felület |                   | Fémváz felület | Kábelfedél elhelyezés   |
| WE=Fehér          | LB=Bükk           | 46=Fehér       | J=Kábelfedél jobboldalt |
| LG=Világosszürke  | LR=Grafit szürke  | 23=Platina     | B=Kábelfedél baloldalt  |
| LS=Ezüst          | 2E=Mogyoró        | metál          | K=Kábelfedél kétoldalt  |
| LD=Beige          | LP=Sötét dió      | 21=Antracit    | (A kábelfedél feláras)  |
| LN=Juhar          | 1N=Dió            | metál          |                         |
| KS=Cseresznye     | LU=Syncro tölgy * | 10=Fekete      |                         |

\*:A syncro tölgy szín felára 9%.

## 70 cm mély asztalok sarkos 18 vagy 25 mm vastag, egyenes élű lamináltlap asztallappal

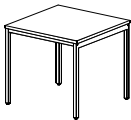
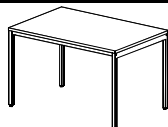
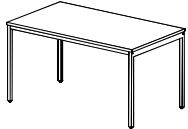
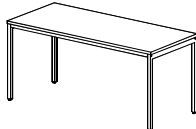
| Alap kivitel, kábelfedél nélkül  |              |      |                                    | Feláras kivitelek                  |   |   |
|--|--------------|------|------------------------------------|------------------------------------|---|---|
| Magasság: 75, vagy 74,5 cm   | Méretek (cm) |      | 18 mm vastag asztallappal (CLA...) | 25 mm vastag asztallappal (CLB...) | 1 db kábelfedél jobb (J), vagy baloldalt (B)  | 2 db kábelfedél kétoldalt   |
|  | hossz.       | mély |                                    |                                    |  |  |
|    | 80           | 70   | CLA121N                            | CLB121N                            |   |   |
|    | 120          | 70   | CLA122N                            | CLB122N                            |   |   |
|   | 140          | 70   | CLA123N                            | CLB123N                            |   |   |
|  | 160          | 70   | CLA124N                            | CLB124N                            |   |   |

## 80 cm mély asztalok sarkos 18 vagy 25 mm vastag, egyenes élű lamináltlap asztallappal

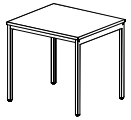
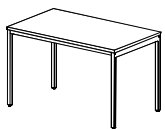
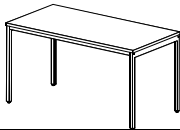
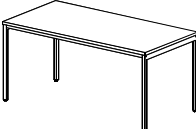
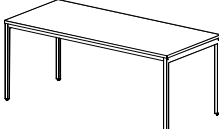
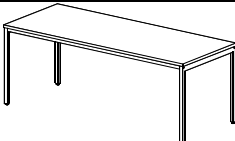

|  |     |    |         |         |  |  |
|--|-----|----|---------|---------|--|--|
|  | 80  | 80 | CLA113N | CLB113N |  |  |
|  | 120 | 80 | CLA112N | CLB112N |  |  |
|  | 140 | 80 | CLA114N | CLB114N |  |  |
|  | 160 | 80 | CLA111N | CLB111N |  |  |
|  | 180 | 80 | CLA110N | CLB110N |  |  |
|  | 200 | 80 | CLA109N | CLB109N |  |  |

## Választható opciók

| x                 |                   | f              | k                       |
|-------------------|-------------------|----------------|-------------------------|
| Asztallap felület |                   | Fémváz felület | Kábelfedél elhelyezés   |
| WE=Fehér          | LB=Bükk           | 46=Fehér       | J=Kábelfedél jobboldalt |
| LG=Világosszürke  | LR=Grafít szürke  | 23=Platina     | B=Kábelfedél baloldalt  |
| LS=Ezüst          | 2E=Mogyoró        | metál          | K=Kábelfedél kétoldalt  |
| LD=Beige          | LP=Sötét dió      | 21=Antracit    | (A kábelfedél feláras)  |
| LN=Juhar          | 1N=Dió            | metál          |                         |
| KS=Cseresznye     | 10=Fekete         | 10=Fekete      |                         |
|                   | LU=Syncro tölgy * |                |                         |

\*:A syncro tölgy szín felára 9%.

## Szabad formájú asztalok 18 vagy 25 mm vastag, egyenes élű lamináltlap asztallappal

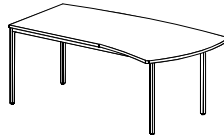
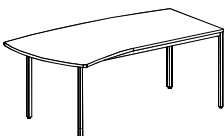
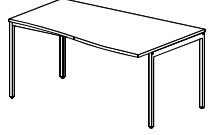
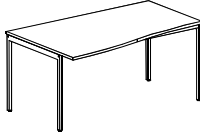
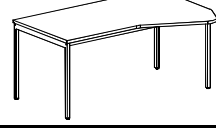
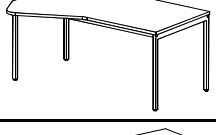
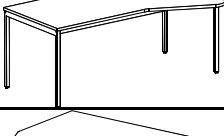
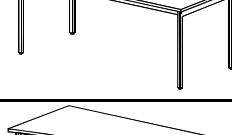
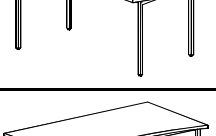
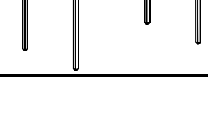
| Alap kivitel, kábelfedél nélkül  |              |        |                                    | Feláras kivitelek                  |   |   |
|--|--------------|--------|------------------------------------|------------------------------------|---|---|
| Magasság: 75, vagy 74,5 cm   | Méretek (cm) |        | 18 mm vastag asztallappal (CLA...) | 25 mm vastag asztallappal (CLB...) | 1 db kábelfedél jobb (J), vagy baloldalt (B)  | 2 db kábelfedél kétoldalt   |
|  | hossz.       | mély   |                                    |                                    |  |  |
|    | 180          | 102,5  | CLASH1J                            | CLBSH1J                            |   |   |
| table base:160cm<br>jobbos kivitel<br>kapcsolódó él 80 cm                          |              |        |                                    |                                    |   |   |
|    | 180          | 102,5  | CLASH1B                            | CLBSH1B                            |   |   |
| table base:160cm<br>balos kivitel<br>kapcsolódó él 80 cm                           |              |        |                                    |                                    |   |   |
|   | 160          | 100/80 | CLASH2J                            | CLBSH2J                            |   |   |
| jobbos kivitel<br>kapcsolódó él 80 cm  |              |        |                                    |                                    |   |   |
|  | 160          | 100/80 | CLASH2B                            | CLBSH2B                            |   |   |
| balos kivitel<br>kapcsolódó él 80 cm   |              |        |                                    |                                    |   |   |
|  | 160          | 108/80 | CLAET0J                            | CLBET0J                            |   |   |
| jobbos kivitel<br>kapcsolódó él 80 cm  |              |        |                                    |                                    |   |   |
|  | 160          | 108/80 | CLAET0B                            | CLBET0B                            |   |   |
| balos kivitel<br>kapcsolódó él 80 cm   |              |        |                                    |                                    |   |   |
|  | 180          | 108/80 | CLAET1J                            | CLBET1J                            |   |   |
| jobbos kivitel<br>kapcsolódó él 80 cm  |              |        |                                    |                                    |   |   |
|  | 180          | 108/80 | CLAET1B                            | CLBET1B                            |   |   |
| balos kivitel<br>kapcsolódó él 80 cm   |              |        |                                    |                                    |   |   |
|  | 160          | 90/90  | CLA611J                            | CLB611J                            |   |   |
| asztalváz:140cm<br>jobbos kivitel  |              |        |                                    |                                    |   |   |
|  | 160          | 90/90  | CLA611B                            | CLB611B                            |   |   |
| asztalváz:140cm<br>balos kivitel   |              |        |                                    |                                    |   |   |

## Választható opciók





| x<br>Asztallap felület  |  | f<br>Fémváz felület  | k<br>Kábelfedél elhelyezés  |
|---|--|--|---|
| WE=Fehér<br>LG=Világosszürke<br>LS=Ezüst<br>LD=Beige<br>LN=Juhar<br>KS=Cseresznye | LB=Bükk<br>LR=Grafit szürke<br>2E=Mogyoró<br>LP=Sötét dió<br>1N=Dió<br>LU=Syncro tölgy * | 46=Fehér<br>23=Platina<br>metál<br>21=Antracit<br>metál<br>10=Fekete | J=Kábelfedél jobboldalt<br>B=Kábelfedél baloldalt<br>K=Kábelfedél kétoldalt<br>(A kábelfedél feláras) |

\*:A syncro tölgy szín felára 9%.

## Szabad formájú asztalok 18 vagy 25 mm vastag, egyenes élű lamináltlap asztallappal

## Alap kivitel, kábelfedél nélkül

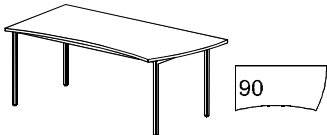
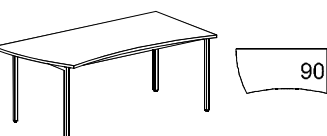
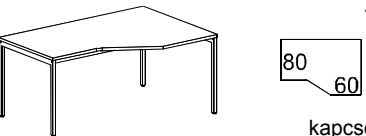
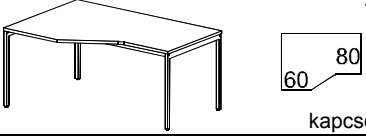
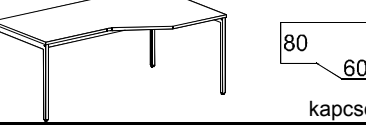
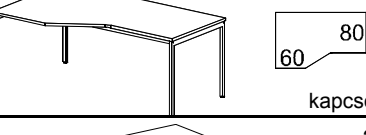
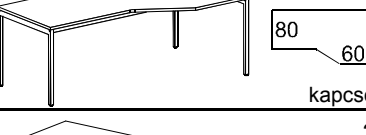
## Feláras kivitelek

| Magasság: 75,<br>vagy 74,5 cm  | Méretek (cm)                             |        | 18 mm vastag<br>asztallappal<br>(CLA...) | 25 mm vastag<br>asztallappal<br>(CLB...) | 1 db kábelfedél<br>jobb (J), vagy baloldalt (B)                                     |   | 2 db kábelfedél<br>kétoldalt |
|--|--|--------|--|--|---|---|------------------------------|
|  | hossz.                                   | mély   |  |  |  |  |                              |
|    | 180                                      | 90/90  | CLA610J                                  | CLB610J                                  |   |   |                              |
|  | asztalváz:160cm<br>jobbos kivitel        |        |  |  |   |   |                              |
|    | 180                                      | 90/90  | CLA610B                                  | CLB610B                                  |   |   |                              |
|  | asztalváz:160cm<br>balos kivitel         |        |  |  |   |   |                              |
|   | 160/60                                   | 110/80 | CLA811J                                  | CLB811J                                  |   |   |                              |
|  | jobbos kivitel<br>kapcsolódó él 80/60 cm |        |  |  |   |   |                              |
|  | 160/60                                   | 110/80 | CLA811B                                  | CLB811B                                  |   |   |                              |
|  | balos kivitel<br>kapcsolódó él 80/60 cm  |        |  |  |   |   |                              |
|  | 180/60                                   | 110/80 | CLA810J                                  | CLB810J                                  |   |   |                              |
|  | jobbos kivitel<br>kapcsolódó él 80/60 cm |        |  |  |   |   |                              |
|  | 180/60                                   | 110/80 | CLA810B                                  | CLB810B                                  |   |   |                              |
|  | balos kivitel<br>kapcsolódó él 80/60 cm  |        |  |  |   |   |                              |
|  | 200/60                                   | 110/80 | CLA809J                                  | CLB809J                                  |   |   |                              |
|  | jobbos kivitel<br>kapcsolódó él 80/60 cm |        |  |  |   |   |                              |
|  | 200/60                                   | 110/80 | CLA809B                                  | CLB809B                                  |   |   |                              |
|  | balos kivitel<br>kapcsolódó él 80/60 cm  |        |  |  |   |   |                              |

## Utólag felszerelhető fém kábelszatórnák "4" lábú asztalokhoz



|  | hossz                    |                          |      |
|--|--------------------------|--------------------------|------|
|  | 60 cm hosszú asztalokhoz | 80 cm hosszú asztalokhoz |      |
|  | 25 cm                    | 45 cm                    | M60y |
|  | 65 cm                    | 90 cm                    | M62y |
|  | 110 cm                   | 130 cm                   | M64y |
|  | 150 cm                   |                          | M66y |

## Választható opciók

| x                |                   | f              | k                       |
|------------------|-------------------|----------------|-------------------------|
| Asztal felület   |                   | Fémváz felület | Kábelfedél elhelyezés   |
| WE=Fehér         | LB=Bükk           | 46=Fehér       | J=Kábelfedél jobboldalt |
| LG=Világosszürke | LR=Grafit szürke  | 23=Platina     | B=Kábelfedél baloldalt  |
| LS=Ezüst         | 2E=Mogyoró        | metál          | K=Kábelfedél kétoldalt  |
| LD=Beige         | LP=Sötét dió      | 21=Antracit    | (A kábelfedél feláras)  |
| LN=Juhar         | 1N=Dió            | metál          |                         |
| KS=Cseresznye    | 10=Fekete         | 10=Fekete      |                         |
|                  | LU=Syncro tölgy * |                |                         |

\*:A syncro tölgy szín felára 9%.

## Melláállítható szekrényekhez illeszkedő asztalok 18 vagy 25 mm vastag, egyenes élű lamináltlap asztallappal

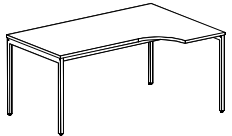
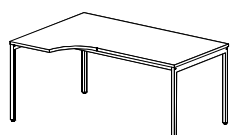
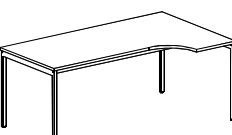
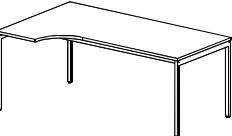
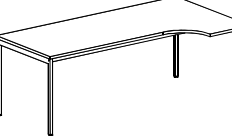
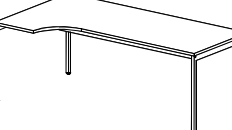
| Alap kivitel, kábelfedél nélkül  |              |      |  | Feláras kivitelek                        |   |   |
|--|--------------|------|--|--|---|---|
| Magasság: 75,<br>vagy 74,5 cm  | Méretek (cm) |      | 18 mm vastag<br>asztallappal<br>(CLA...) | 25 mm vastag<br>asztallappal<br>(CLB...) | 1 db kábelfedél<br>jobb (J), vagy baloldalt (B)                                     | 2 db kábelfedél<br>kétoldalt  |
|  | hossz        | mély |  |  |  |  |
|    | 80           | 44   | 160/44                                   | 110/80                                   |   |   |
|  |              |      | jobbos kivitel                           |  |   |   |
|  |              |      | kapcsolódó él 80/44 cm                   |  |   |   |
|    | 80           | 44   | 160/44                                   | 110/80                                   |   |   |
|  |              |      | balos kivitel                            |  |   |   |
|  |              |      | kapcsolódó él 80/44 cm                   |  |   |   |
|  | 80           | 44   | 180/44                                   | 110/80                                   |   |   |
|  |              |      | jobbos kivitel                           |  |   |   |
|  |              |      | kapcsolódó él 80/44 cm                   |  |   |   |
|  | 80           | 44   | 180/44                                   | 110/80                                   |   |   |
|  |              |      | balos kivitel                            |  |   |   |
|  |              |      | kapcsolódó él 80/44 cm                   |  |   |   |
|  | 80           | 44   | 200/44                                   | 110/80                                   |   |   |
|  |              |      | jobbos kivitel                           |  |   |   |
|  |              |      | kapcsolódó él 80/44 cm                   |  |   |   |
|  | 80           | 44   | 200/44                                   | 110/80                                   |   |   |
|  |              |      | balos kivitel                            |  |   |   |
|  |              |      | kapcsolódó él 80/44 cm                   |  |   |   |

## 60 cm mély toldatasztalok sarkos 18 vagy 25 mm vastag, egyenes élű lamináltlap asztallappal

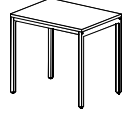
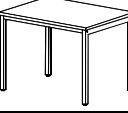
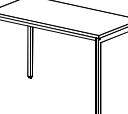
|   |     |    |         |         |  |  |
|---|-----|----|---------|---------|--|--|
|  | 80  | 60 | CLA133N | CLB133N |  |  |
|  | 90  | 60 | CLA134N | CLB134N |  |  |
|  | 120 | 60 | CLA132N | CLB132N |  |  |





## Választható opciók

| x                 |                   | f              | k                       |
|-------------------|-------------------|----------------|-------------------------|
| Asztallap felület |                   | Fémváz felület | Kábelfedél elhelyezés   |
| WE=Fehér          | LB=Bükk           | 46=Fehér       | J=Kábelfedél jobboldalt |
| LG=Világosszürke  | LR=Grafít szürke  | 23=Platina     | B=Kábelfedél baloldalt  |
| LS=Ezüst          | 2E=Mogyoró        | metál          | K=Kábelfedél kétoldalt  |
| LD=Beige          | LP=Sötét dió      | 21=Antracit    | (A kábelfedél feláras)  |
| LN=Juhar          | 1N=Dió            | metál          |                         |
| KS=Cseresznye     | LU=Syncro tölgy * | 10=Fekete      |                         |

\*:A syncro tölgy szín felára 9%.

## 60 cm mély toldasztalokhoz illeszkedő asztalok 18 vagy 25 mm vastag, egyenes élű asztallappal

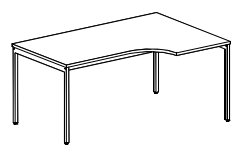
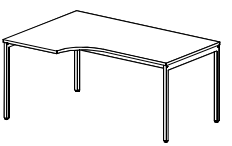
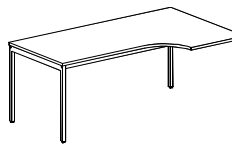
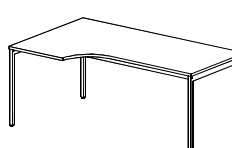
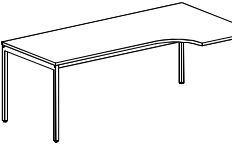
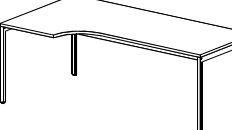
| Alap kivitel, kábelfedél nélkül  |              |        |                                    | Feláras kivitelek                  |   |   |                           |
|--|--------------|--------|------------------------------------|------------------------------------|---|---|---------------------------|
| Magasság: 75, vagy 74,5 cm   | Méretek (cm) |        | 18 mm vastag asztallappal (CLA...) | 25 mm vastag asztallappal (CLB...) | 1 db kábelfedél jobb (J), vagy baloldalt (B)  |   | 2 db kábelfedél kétoldalt |
|  | hossz.       | mély   |                                    |                                    |  |  |                           |
|    | 160/60       | 110/80 | CLA411J                            | CLB411J                            |   |   |                           |
| jobbos kivitel<br>kapcsolódó él 80/60 cm   |              |        |                                    |                                    |   |   |                           |
|    | 160/60       | 110/80 | CLA411B                            | CLB411B                            |   |   |                           |
| balos kivitel<br>kapcsolódó él 80/60 cm  |              |        |                                    |                                    |   |   |                           |
|  | 180/60       | 110/80 | CLA410J                            | CLB410J                            |   |   |                           |
| jobbos kivitel<br>kapcsolódó él 80/60 cm   |              |        |                                    |                                    |   |   |                           |
|  | 180/60       | 110/80 | CLA410B                            | CLB410B                            |   |   |                           |
| balos kivitel<br>kapcsolódó él 80/60 cm  |              |        |                                    |                                    |   |   |                           |
|  | 200/60       | 110/80 | CLA409J                            | CLB409J                            |   |   |                           |
| jobbos kivitel<br>kapcsolódó él 80/60 cm   |              |        |                                    |                                    |   |   |                           |
|  | 200/60       | 110/80 | CLA409B                            | CLB409B                            |   |   |                           |
| balos kivitel<br>kapcsolódó él 80/60 cm  |              |        |                                    |                                    |   |   |                           |

## Sarokasztalok "C" és "4" lábú asztalokhoz, kapcsolóelemekkel

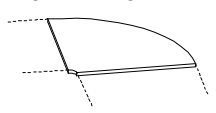
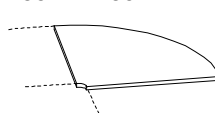
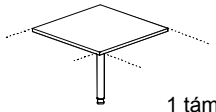
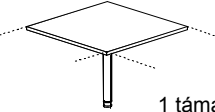
| hossz.   | mély. | mag. | szög | 18 mm vastag asztallap | 25 mm vastag asztallap | hossz. | mély. | mag.   | szög | 18 mm vastag asztallap | 25 mm vastag asztallap |                 |  |  |  |
|--|-------|------|------|------------------------|------------------------|--------|-------|--|------|------------------------|------------------------|-----------------|--|--|--|
| 75   | 75    |      | 90°  | CAS35                  | CBS35                  | 85     | 85    |  | 90°  | CAS31                  | CBS31                  |                 |  |  |  |
|  |       |      |      | homloklap nélkü        |                        |        |       |  |      |                        |                        | homloklap nélkü |  |  |  |
| 75   | 75    | 75   | 90°  | CAS85                  | CBS85                  | 85     | 85    | 75   | 90°  | CAS81                  | CBS81                  |                 |  |  |  |
|  |       |      |      | 1 támasztólábba        |                        |        |       |  |      |                        |                        | 1 támasztólábba |  |  |  |

## Választható opciók

\*:A syncro tölgy szín felára 9%.

| x                 |               |          |                  |                   |         | f                |                   |
|-------------------|---------------|----------|------------------|-------------------|---------|------------------|-------------------|
| Asztallap felület |               |          |                  |                   |         | Fémváz felület   |                   |
| WE=Fehér          | KS=Cseresznye | LN=Juhar | LG=Világosszürke | LU=Syncro tölgy * | 1N=Dió  | 46=Fehér         | 21=Antracit metál |
| LD=Beige          | 2E=Mogyoró    | LS=Ezüst | LR=Grafit szürke | LP=Sötét dió      | LB=Bükk | 23=Platina metál | 10=Fekete         |

## Toldasztalok "C" és "4" lábú asztalokhoz, kapcsolóelemekkel

| hossz.           | mély. | mag.    |  | lap:18mm              | lap:25mm      | hossz.           | mély. | mag.    |  | lap:18mm              | lap:25mm      |
|------------------|-------|---------|--|-----------------------|---------------|------------------|-------|---------|--|-----------------------|---------------|
| 140              | 70    | 75/74,5 |  | <b>CAP06</b>          | <b>CBP06</b>  | 160              | 80    | 75/74,5 |  | <b>CAP03</b>          | <b>CBP03</b>  |
| 1 támasztólábbal |       |         |  | csatlakozó él 2×70 cm |               | 1 támasztólábbal |       |         |  | csatlakozó él 2×80 cm |               |
| 140              | 60    | 75/74,5 |  | <b>CAP58</b>          | <b>CBP58</b>  | 160              | 60    | 75/74,5 |  | <b>CAP51</b>          | <b>CBP51</b>  |
| 1 támasztólábbal |       |         |  | csatlakozó él 2×70 cm |               | 1 támasztólábbal |       |         |  | csatlakozó él 2×80 cm |               |
| 140              | 40    | 75/74,5 |  | <b>CAP48</b>          | <b>CBP48</b>  | 160              | 40    | 75/74,5 |  | <b>CAP43</b>          | <b>CBP43</b>  |
| 1 támasztólábbal |       |         |  | csatlakozó él 2×70 cm |               | 1 támasztólábbal |       |         |  | csatlakozó él 2×80 cm |               |
| 70               | 35    | 75/74,5 |  | <b>CAP07</b>          | <b>CBP07</b>  | 80               | 40    | 75/74,5 |  | <b>CAP01</b>          | <b>CBP01</b>  |
| 1 támasztólábbal |       |         |  | csatlakozó él 70 cm   |               | 1 támasztólábbal |       |         |  | csatlakozó él 80 cm   |               |
| 160              | 50    | 75/74,5 |  | <b>CAP54</b>          | <b>CBP54</b>  | 160              | 80    | 75/74,5 |  | <b>CAP50</b>          | <b>CBP50</b>  |
| 1 támasztólábbal |       |         |  | csatlakozó él 2×80 cm |               | 2 támasztólábbal |       |         |  | csatlakozó él 80 cm   |               |
| 120              | 70    | 75/74,5 |  | <b>CAP77</b>          | <b>CBP77</b>  | 120              | 80    | 75/74,5 |  | <b>CAP71</b>          | <b>CBP71</b>  |
| 2 támasztólábbal |       |         |  | csatlakozó él 70 cm   |               | 2 támasztólábbal |       |         |  | csatlakozó él 80 cm   |               |
| 105              | 105   | 75/74,5 |  | <b>CAP97J</b>         | <b>CBP97J</b> | 120              | 120   | 75/74,5 |  | <b>CAP98J</b>         | <b>CBP98J</b> |
| 2 támasztólábbal |       |         |  | csatlakozó él 70 cm   |               | 2 támasztólábbal |       |         |  | csatlakozó él 80 cm   |               |
| 140              | 140   | 75/74,5 |  | <b>CAP87J</b>         | <b>CBP87J</b> | 160              | 160   | 75/74,5 |  | <b>CAP88J</b>         | <b>CBP88J</b> |
| 2 támasztólábbal |       |         |  | csatlakozó él 70 cm   |               | 2 támasztólábbal |       |         |  | csatlakozó él 80 cm   |               |
| 119,5            | 70    | 75/74,5 |  | <b>CAP67J</b>         | <b>CBP67J</b> | 137              | 80    | 75/74,5 |  | <b>CAP61J</b>         | <b>CBP61J</b> |
| 2 támasztólábbal |       |         |  | csatlakozó él 70 cm   |               | 2 támasztólábbal |       |         |  | csatlakozó él 80 cm   |               |

Érvényes: 2012.06.01-től Kiadva:2012.06.01.

## Választható opciók







| x<br>Asztallap felület                               |  |   | f<br>Fémváz felület                               |           | l<br>Lábbetét felület<br>(csak "T" lábú asztalokhoz) |           |
|--|--|---|---|-----------|--|-----------|
| WE=Fehér<br>LG=Világosszürke<br>LS=Ezüst<br>LD=Beige | LN=Juhar<br>KS=Cseresznye<br>LB=Bükk<br>LR=Grafít szürke | 2E=Mogyoró<br>LP=Sötét dió<br>1N=Dió<br>LU=Syncro tölgý * | 46=Fehér<br>23=Platina metál<br>21=Antracit metál | 10=Fekete | 46=Fehér<br>23=Platina metál<br>21=Antracit metál    | 10=Fekete |

\*:A syncro tölgý szín felára 9%.

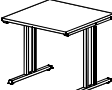
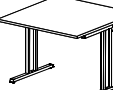
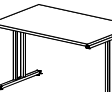
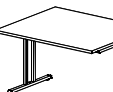
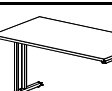
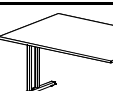
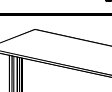
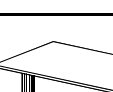
A lábbetétek felarasak!

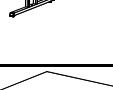

## 80 cm mély 'T' lábú tárgyaló asztalok

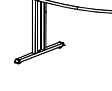
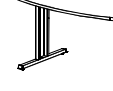
## 100 cm mély 'T' lábú tárgyaló asztalok

| Alapkitétel  |              |      | Felárak<br>2 db lábbetét<br>garnitúra | Alapkitétel   |              |      | Felárak<br>2 db lábbetét<br>garnitúra |
|--|--------------|------|---------------------------------------|---|--------------|------|---------------------------------------|
| Magasság: 75 cm  | Méretek (cm) |      |                                       | Magasság: 75 cm   | Méretek (cm) |      |                                       |
|    | hossz.       | mély |                                       |    | hossz.       | mély |                                       |
|  | 80           | 80   | <b>CT113N</b>                         |   | 100          | 100  | <b>CT713N</b>                         |
|    | 120          | 80   | <b>CT112N</b>                         |    | 120          | 100  | <b>CT712N</b>                         |
|    | 140          | 80   | <b>CT114N</b>                         |    | 140          | 100  | <b>CT714N</b>                         |
|    | 160          | 80   | <b>CT111N</b>                         |    | 160          | 100  | <b>CT711N</b>                         |
|   | 180          | 80   | <b>CT110N</b>                         |   | 180          | 100  | <b>CT710N</b>                         |
|  | 200          | 80   | <b>CT109N</b>                         |  | 200          | 100  | <b>CT709N</b>                         |
|  | 180          | 100  | <b>CTE18N</b>                         |  | 200          | 100  | <b>CTE20N</b>                         |
|  | 180          | 120  | <b>CTC18N</b>                         |  | 200          | 120  | <b>CTC20N</b>                         |

## 80 cm mély '4' lábú tárgyaló asztalok

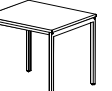
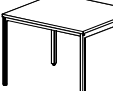
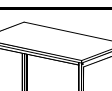
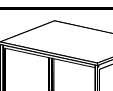
## 100 cm mély '4' lábú tárgyaló asztalok

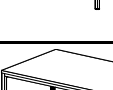
| Magasság: 75 cm  | Méretek (cm) |      | 18 mm vast.<br>asztallap | 25 mm vast.<br>asztallap | Magasság: 75 cm   | Méretek (cm) |      | 18 mm vast.<br>asztallap | 25 mm vast.<br>asztallap |
|--|--------------|------|--------------------------|--------------------------|---|--------------|------|--------------------------|--------------------------|
|  | hossz.       | mély |                          |                          |   | hossz.       | mély |                          |                          |
|  | 80           | 80   | <b>CLA113N</b>           | <b>CLB113N</b>           |  | 100          | 100  | <b>CLA713N</b>           | <b>CLB713N</b>           |
|  | 120          | 80   | <b>CLA112N</b>           | <b>CLB112N</b>           |  | 120          | 100  | <b>CLA712N</b>           | <b>CLB712N</b>           |
|  | 140          | 80   | <b>CLA114N</b>           | <b>CLB114N</b>           |  | 140          | 100  | <b>CLA714N</b>           | <b>CLB714N</b>           |

Érvényes: 2012.06.01-től Kiadva:2012.06.01.

## Választható opciók

| x                 |               |          |          |         | f                 |                  |                   | *:A syncro tölgy szín felára 9%. |
|-------------------|---------------|----------|----------|---------|-------------------|------------------|-------------------|----------------------------------|
| Asztallap felület |               |          |          |         | Fémváz felület    |                  |                   |                                  |
| LG=Világosszürke  | KS=Cseresznye | LN=Juhar | WE=Fehér | 1N=Dió  | LU=Syncro tölgy * | 46=Fehér         | 10=Fekete         |                                  |
| LR=Grafit szürke  | 2E=Mogyoró    | LS=Ezüst | LD=Beige | LB=Bükk | LP=Sötét dió      | 23=Platina metál | 21=Antracit metál |                                  |



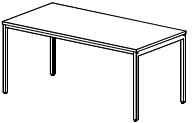
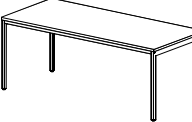
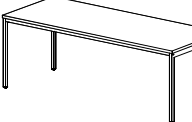

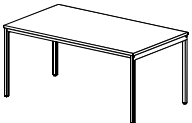
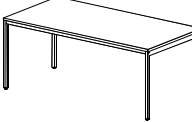
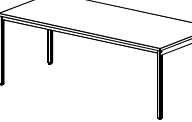

## 80 cm mély '4' lábú tárgyaló asztalok

| Magasság: 75 cm  | Méretek (cm) |      | 18 mm vast. asztallap | 25 mm vast. asztallap |
|--|--------------|------|-----------------------|-----------------------|
|  | hossz.       | mély |                       |                       |
|  | 160          | 80   | <b>CLA111N</b>        | <b>CLB111N</b>        |
|  | 180          | 80   | <b>CLA110N</b>        | <b>CLB110N</b>        |
|  | 200          | 80   | <b>CLA109N</b>        | <b>CLB109N</b>        |

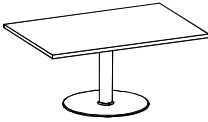
## 100 cm mély '4' lábú tárgyaló asztalok

| Magasság: 75 cm   | Méretek (cm) |      | 18 mm vast. asztallap | 25 mm vast. asztallap |
|---|--------------|------|-----------------------|-----------------------|
|   | hossz.       | mély |                       |                       |
|  | 160          | 100  | <b>CLA711N</b>        | <b>CLB711N</b>        |
|  | 180          | 100  | <b>CLA710N</b>        | <b>CLB710N</b>        |
|  | 200          | 100  | <b>CLA709N</b>        | <b>CLB709N</b>        |

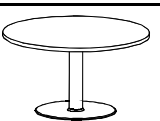
## Tárgyaló asztalok 1 oszloplábbal

| Magasság: 72 cm   | Méretek (cm) |      |               |
|---|--------------|------|---------------|
|   | hossz        | mély |               |
|    | 80           | 80   | <b>CR088N</b> |
| Talpátmérő: D=55 cm   |              |      |               |
|  | 120          | 80   | <b>CR128N</b> |
| Talpátmérő: D=62 cm   |              |      |               |
|  | 100          | 100  | <b>CR100N</b> |
| Socle: D=62 cm  |              |      |               |
|  | 60           | 60   | <b>CRD60N</b> |
| Talpátmérő: D=45 cm   |              |      |               |
|  | 80           | 80   | <b>CRD80N</b> |
| Talpátmérő: D=55 cm   |              |      |               |
|  | 100          | 100  | <b>CRD10N</b> |
| Talpátmérő: D=55 cm   |              |      |               |
|  | 120          | 120  | <b>CRD12N</b> |
| Talpátmérő: D=62 cm   |              |      |               |

## Tárgyaló asztalok 2 oszloplábbal

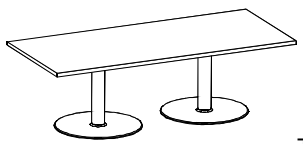
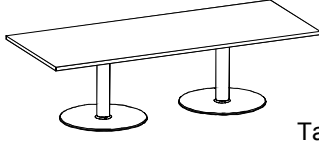
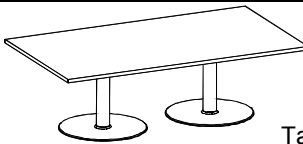
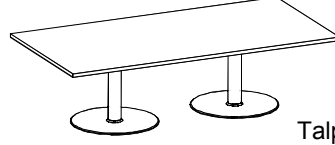
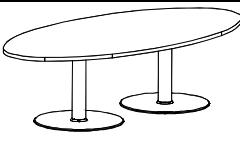
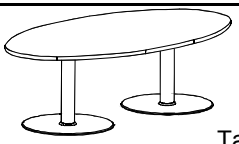
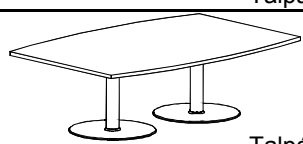
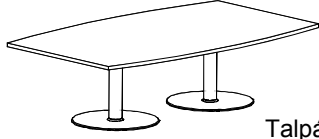
| Magasság: 72 cm  | Méretek (cm) |      |               |
|--|--------------|------|---------------|
|  | hossz        | mély |               |
|   | 180          | 80   | <b>CR188N</b> |
| Talpátmérő: D=55 cm  |              |      |               |
|  | 200          | 80   | <b>CR208N</b> |
| Talpátmérő: D=55 cm  |              |      |               |
|  | 180          | 100  | <b>CR180N</b> |
| Talpátmérő: D=62 cm  |              |      |               |
|  | 200          | 100  | <b>CR200N</b> |
| Talpátmérő: D=62 cm  |              |      |               |
|  | 180          | 100  | <b>CRE18N</b> |
| Talpátmérő: D=55 cm  |              |      |               |
|  | 200          | 100  | <b>CRE20N</b> |
| Talpátmérő: D=55 cm  |              |      |               |
|  | 180          | 120  | <b>CRC18N</b> |
| Talpátmérő: D=62 cm  |              |      |               |
|  | 200          | 120  | <b>CRC20N</b> |
| Talpátmérő: D=62 cm  |              |      |               |

Az oszloplábú asztalok talpa 8 mm vastag acéllemez. Az oszlopláb átmérője minden esetben 9 cm. Az asztalok, 72 cm magasak, igény esetén lehetséges 75 cm magas kivitel rendelése is. Ezt minden esetben külön kérjük jelezni.

Érvényes: 2012.06.01-től Kiadva:2012.06.01.