

Asztalok

Színek	Színkód	Asztallap	Lapláb és homloklap	Támasztóláb
Fekete	1F	Fekete	Fekete	Fekete
Világosszürke	LG	Világosszürke	Világosszürke	Fekete
Fehér	WE	Fehér	Fehér	Fekete
Bükk	LB	Bükk	Bükk	Fekete
Bükk-Fekete	LB1F	Bükk	Fekete	Fekete
Bükk-Világosszürke	LBLG	Bükk	Világosszürke	Fekete
Juhar	LN	Juhar	Juhar	Fekete
Juhar-Fekete	LN1F	Juhar	Fekete	Fekete
Juhar-Világosszürke	LNLG	Juhar	Világosszürke	Fekete
Cseresznye	KS	Cseresznye	Cseresznye	Fekete
Cseresznye-Fekete	KS1F	Cseresznye	Fekete	Fekete
Cseresznye-Világosszürke	KSLG	Cseresznye	Világosszürke	Fekete
Sötét dió	LP	Sötét dió	Sötét dió	Fekete
Sötét dió-Fekete	LP1F	Sötét dió	Fekete	Fekete
Sötét dió-Világosszürke	LPLG	Sötét dió	Világosszürke	Fekete
Dió	1N	Dió	Dió	Fekete
Dió-Fekete	1N1F	Dió	Fekete	Fekete
Dió-Világosszürke	1NLG	Dió	Világosszürke	Fekete
Mogyoró	2E	Mogyoró	Mogyoró	Fekete
Mogyoró-Fekete	2E1F	Mogyoró	Fekete	Fekete
Mogyoró-Világosszürke	2ELG	Mogyoró	Világosszürke	Fekete

Rendelési útmutató

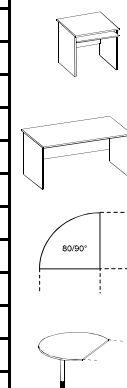

Cikkszám:	Színkód:
Y88B	LB1F
Y168	LB1F
Y80S90T	LB1F
Y80TL01	LB1F

Asztallap: Bükk
Homloklap: Fekete
Támasztóláb: Fekete

Konténerek és szekrények

Színek	Színkód	Tetőlap és front	Korpusz	Redőny (csak szekrényeknél)
Fekete	1F	Fekete	Fekete	Fekete
Világosszürke	LG	Világosszürke	Világosszürke	Világosszürke
Fehér	WE	Fehér	Fehér	Ezüst
Bükk	LB	Bükk	Bükk	Ezüst
Bükk-Fekete	LB1F	Bükk	Fekete	Fekete
Bükk-Világosszürke	LBLG	Bükk	Világosszürke	Világosszürke
Juhar	LN	Juhar	Juhar	Ezüst
Juhar-Fekete	LN1F	Juhar	Fekete	Fekete
Juhar-Világosszürke	LNLG	Juhar	Világosszürke	Világosszürke
Cseresznye	KS	Cseresznye	Cseresznye	Ezüst
Cseresznye-Fekete	KS1F	Cseresznye	Fekete	Fekete
Cseresznye-Világosszürke	KSLG	Cseresznye	Világosszürke	Világosszürke
Sötét dió	LP	Sötét dió	Sötét dió	Fekete
Sötét dió-Fekete	LP1F	Sötét dió	Fekete	Fekete
Sötét dió-Világosszürke	LPLG	Sötét dió	Világosszürke	Világosszürke
Dió	1N	Dió	Dió	Ezüst
Dió-Fekete	1N1F	Dió	Fekete	Fekete
Dió-Világosszürke	1NLG	Dió	Világosszürke	Világosszürke
Mogyoró	2E	Mogyoró	Mogyoró	Ezüst
Mogyoró-Fekete	2E1F	Mogyoró	Fekete	Fekete
Mogyoró-Világosszürke	2ELG	Mogyoró	Világosszürke	Világosszürke

Fogantyú típusok :

(furattávolság 128 mm)



C típus fém
Kód: CF

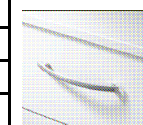

D típus fém
Kód: D

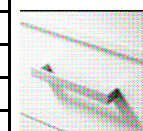
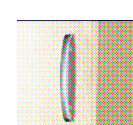

F70 típus fém
Kód: F



Fogantyú színek:

Szín	Kód
Fekete	10
Antracit metál	21
Platina metál	23
Fehér	46
Króm	12

Rendelési útmutató

Elemjel	Színkód	Fogantyú típus	Fogantyú szín	Opció
YKF02	LB1F	K	12	
Y4N8	LB1F			
Y4A8	LB1F	K	12	RZNL14
Y4U4J	LB1F	K	12	NL14

Tetőlap és front: Bükk

Korpusz: Fekete

Fogantyú: Króm

Sarkos asztalok billentyűzettartóval	Mag.	Szél	Mé.	Kód	Nettó ár	Bruttó ár
	750	800	600	Y86B		
	750	800	800	Y88B		

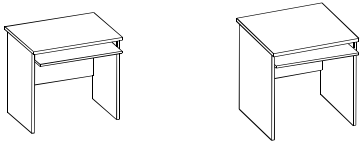

Termékjellemzők:
Sarkos kivitelű asztal, 4 szintezőtalppal, kihúzható billentyűzettartóval

Sarkos asztalok 600 mm mélységben	Mag.	Szél	Mé.	Kód	Nettó ár	Bruttó ár
	750	600	600	Y66		
	750	800	600	Y86		
	750	1200	600	Y126		

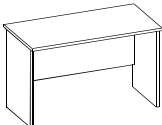

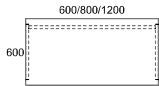

Termékjellemzők:
Sarkos kivitelű asztal, 4 szintezőtalppal

Sarkos asztalok 700 mm mélységben	Mag.	Szél	Mé.	Kód	Nettó ár	Bruttó ár
	750	800	700	Y87		
	750	1200	700	Y127		
	750	1400	700	Y147		
	750	1600	700	Y167		

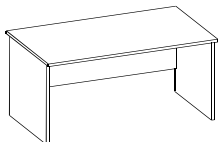

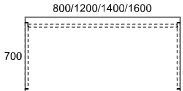

Termékjellemzők:
Sarkos kivitelű asztal, 4 szintezőtalppal

Sarkos asztalok 800 mm mélységben	Mag.	Szél	Mé.	Kód	Nettó ár	Bruttó ár
	750	800	800	Y88		
	750	1200	800	Y128		
	750	1400	800	Y148		
	750	1600	800	Y168		
	750	1800	800	Y188		
	750	2000	800	Y208		

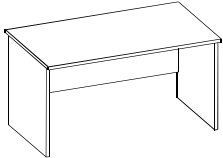

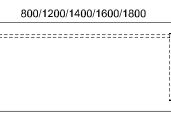
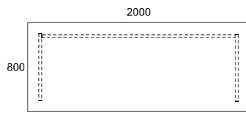
Termékjellemzők:
Sarkos kivitelű asztal, 4 szintezőtalppal.
A 2000 mm széles asztal lábszerkezetének mérete megegyezik az 1800 mm széles asztaléval.

Sarkos, L-alakú asztalok

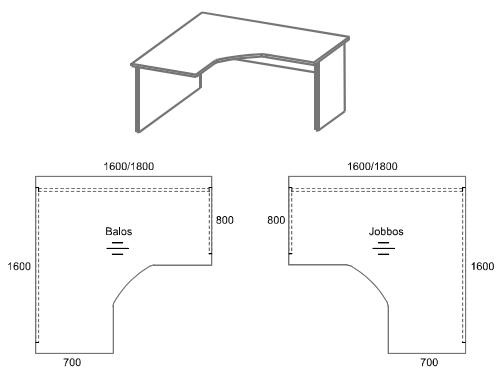

Mag.	Szél	Mé.	Kód	Nettó ár	Bruttó ár
750	1600	1600	Y1616L1J		
750	1600	1600	Y1616L1B		
750	1800	1600	Y1816L1J		
750	1800	1600	Y1816L1B		

Termékjellemzők:
Sarkos kivitelű asztal, 5 szintezőtalppal

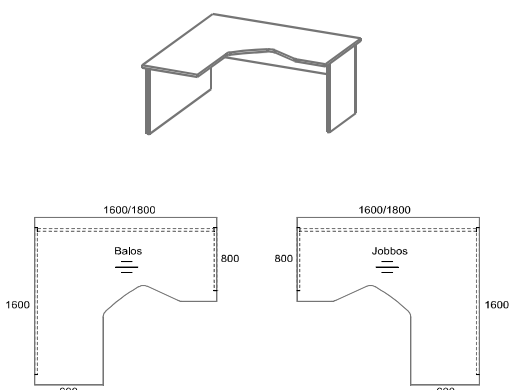

Mag.	Szél	Mé.	Kód	Nettó ár	Bruttó ár
750	1600	1600	Y1616L2J		
750	1600	1600	Y1616L2B		
750	1800	1600	Y1816L2J		
750	1800	1600	Y1816L2B		

Termékjellemzők:
Sarkos kivitelű asztal, 5 szintezőtalppal

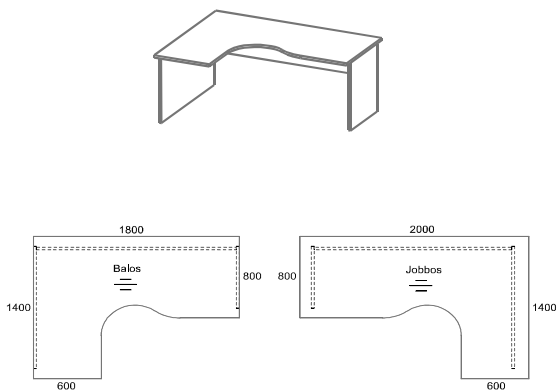

Mag.	Szél	Mé.	Kód	Nettó ár	Bruttó ár
750	1800	1400	Y1814L3J		
750	1800	1400	Y1814L3B		
750	2000	1400	Y2014L3J		
750	2000	1400	Y2014L3B		

Termékjellemzők:
Sarkos kivitelű asztal, 5 szintezőtalppal
A 2000 mm széles asztal lábszerkezetének mérete megegyezik az 1800 mm széles asztaléval.

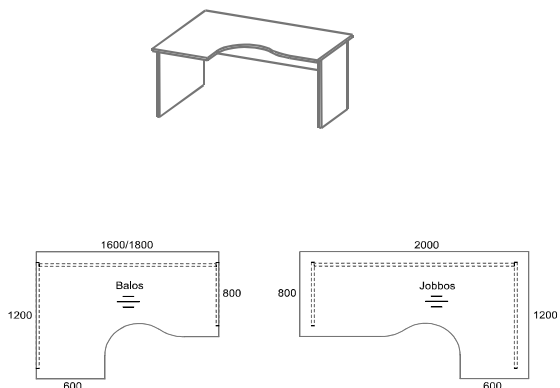

Mag.	Szél	Mé.	Kód	Nettó ár	Bruttó ár
750	1600	1200	Y1612L4J		
750	1600	1200	Y1612L4B		
750	1800	1200	Y1812L4J		
750	1800	1200	Y1812L4B		
750	2000	1200	Y2012L4J		
750	2000	1200	Y2012L4B		

Termékjellemzők:
Sarkos kivitelű asztal, 4 szintezőtalppal
A 2000 mm széles asztal lábszerkezetének mérete megegyezik az 1800 mm széles asztaléval.

Sarkos, L-alakú asztalok

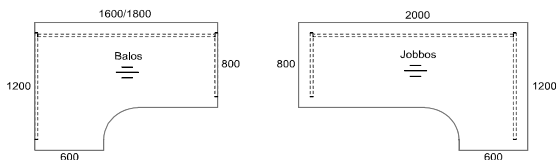
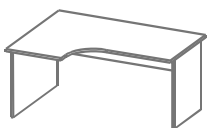

Mag.	Szél	Mé.	Kód	Nettó ár	Bruttó ár
750	1600	1200	Y1612L5J		
750	1600	1200	Y1612L5B		
750	1800	1200	Y1812L5J		
750	1800	1200	Y1812L5B		
750	2000	1200	Y2012L5J		
750	2000	1200	Y2012L5B		

Termékjellemzők:
 Sarkos kivitelű asztal, 4 szintezőtálppal
 A 2000 mm széles asztal lábszerkezetének mérete megegyezik az 1800 mm széles asztalével.

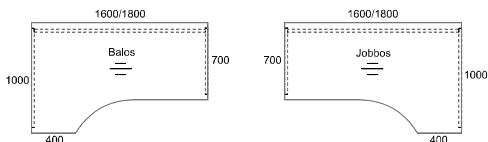
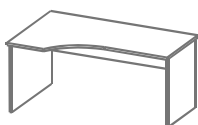

Mag.	Szél	Mé.	Kód	Nettó ár	Bruttó ár
750	1600	1000	Y1610L6J		
750	1600	1000	Y1610L6B		
750	1800	1000	Y1810L6J		
750	1800	1000	Y1810L6B		

Termékjellemzők:
 Sarkos kivitelű asztal, 4 szintezőtálppal

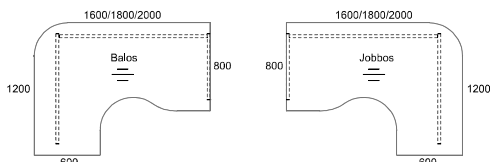
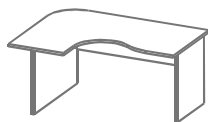

Mag.	Szél	Mé.	Kód	Nettó ár	Bruttó ár
750	1600	1200	Y1612L7J		
750	1600	1200	Y1612L7B		
750	1800	1200	Y1812L7J		
750	1800	1200	Y1812L7B		
750	2000	1200	Y2012L7J		
750	2000	1200	Y2012L7B		

Termékjellemzők:
 Sarkos kivitelű asztal, 4 szintezőtálppal

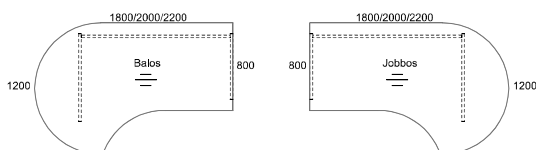
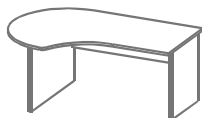

Mag.	Szél	Mé.	Kód	Nettó ár	Bruttó ár
750	1800	1200	Y1812L8J		
750	1800	1200	Y1812L8B		
750	2000	1200	Y2012L8J		
750	2000	1200	Y2012L8B		
750	2200	1200	Y2212L8J		
750	2200	1200	Y2212L8B		

Termékjellemzők:
 Sarkos kivitelű asztal, 4 szintezőtálppal

Sarkos, íves vonalú asztalok

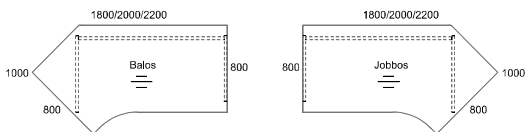
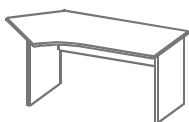

Mag.	Szél	Mé.	Kód	Nettó ár	Bruttó ár
750	1800	1000	Y1810L9J		
750	1800	1000	Y1810L9B		
750	2000	1000	Y2010L9J		
750	2000	1000	Y2010L9B		
750	2200	1000	Y2210L9J		
750	2200	1000	Y2210L9B		

Termékjellemzők:

Sarkos kivitelű asztal, 4 szintezőtálppal

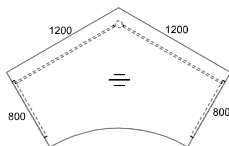
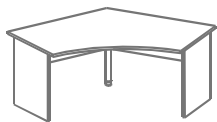

Mag.	Szél	Mé.	Kód	Nettó ár	Bruttó ár
750	1600	1000	Y2012C		

Termékjellemzők:

Sarkos kivitelű asztal, 4 szintezőtálppal, 1 fém támasztólábbal

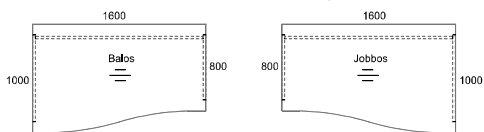
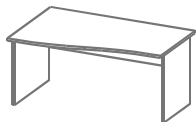

Mag.	Szél	Mé.	Kód	Nettó ár	Bruttó ár
750	1600	1000	Y1610S1J		
750	1600	1000	Y1610S1B		

Termékjellemzők:

Sarkos kivitelű asztal, 4 szintezőtálppal

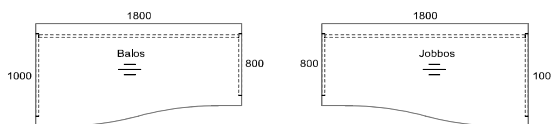
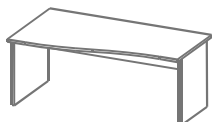

Mag.	Szél	Mé.	Kód	Nettó ár	Bruttó ár
750	1800	1000	Y1810S1J		
750	1800	1000	Y1810S1B		

Termékjellemzők:

Sarkos kivitelű asztal, 4 szintezőtálppal

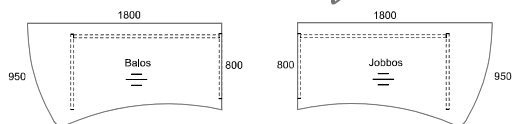
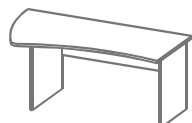

Mag.	Szél	Mé.	Kód	Nettó ár	Bruttó ár
750	1800	1000	Y1810D1J		
750	1800	1000	Y1810D1B		

Termékjellemzők:



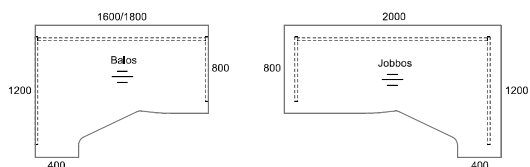
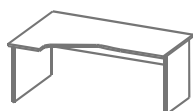

Sarkos kivitelű asztal, 4 szintezőtálppal

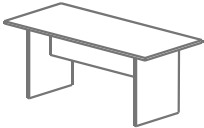
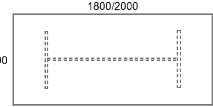
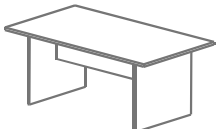
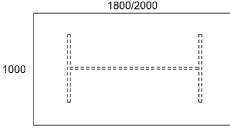
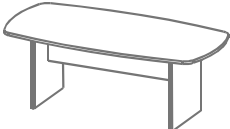
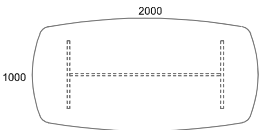
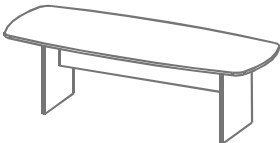
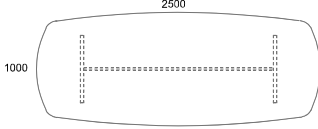

Mag.	Szél	Mé.	Kód	Nettó ár	Bruttó ár
750	1600	1200	Y1612L40J		
750	1600	1200	Y1612L40B		
750	1800	1200	Y1812L40J		
750	1800	1200	Y1812L40B		
750	2000	1200	Y2012L40J		
750	2000	1200	Y2012L40B		

Termékjellemzők:

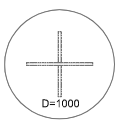
Sarkos kivitelű asztal, 4 szintezőtálppal. A 2000 mm széles asztal lábszerkezetének mérete megegyezik az 1800 mm széles asztalével.

Sarkos tárgyaló asztalok		Mag.	Szél	Mé.	Kód	Nettó ár	Bruttó ár
			750	1800	800	Y188T	
	750	2000	800	Y208T			
Termékleírások: Sarkos kivitelű asztal, 4 szintezőtalppal							
Sarkos tárgyaló asztalok		Mag.	Szél	Mé.	Kód	Nettó ár	Bruttó ár
			750	1800	1000	Y1810T	
	750	2000	1000	Y2010T			
Termékleírások: Sarkos kivitelű asztal, 4 szintezőtalppal							
Íves vonalú tárgyaló asztalok		Mag.	Szél	Mé.	Kód	Nettó ár	Bruttó ár
			750	2000	1000	Y2010T1	
							
Termékleírások: Íves vonalú asztal, 4 szintezőtalppal							
Íves vonalú tárgyaló asztalok		Mag.	Szél	Mé.	Kód	Nettó ár	Bruttó ár
			750	2500	1000	Y2510T1	
							
Termékleírások: Íves vonalú asztal, 4 szintezőtalppal							
Kör alakú tárgyaló asztalok		Mag.	Szél	Mé.	Kód	Nettó ár	Bruttó ár
			750	1000	1000	Y1010K1	
	750	1200	1200	Y1212K1			
							
							
Termékleírások: Kör alakú asztal, 4 szintezőtalppal							

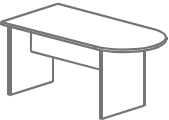
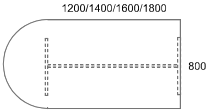
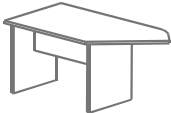
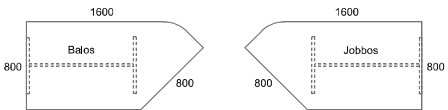
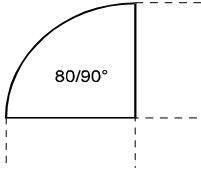
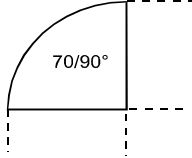
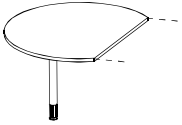
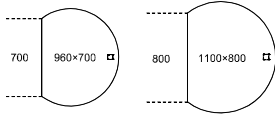
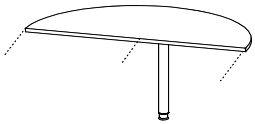
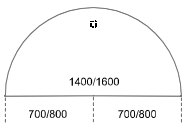
Íves vonalú toldatasztalok	Mag.	Szél	Mé.	Kód	Nettó ár	Bruttó ár
 	750	1200	800	Y128KT		
	750	1400	800	Y148KT		
	750	1600	800	Y168KT		
	750	1800	800	Y188KT		
Termékjellemzők: Íves vonalú tárgyaló toldatasztal, 4 szintezőtalppal, 2 db sorolóelemmel						
135 fokos toldatasztalok	Mag.	Szél	Mé.	Kód	Nettó ár	Bruttó ár
 	750	1600	800	Y16KT1J		
	750	1600	800	Y16KT1B		
Termékjellemzők: 135 fokos tárgyaló toldatasztal, 4 szintezőtalppal, 2 db sorolóelemmel						
90 fokos saroklapok	Mag.	Szél	Mé.	Kód	Nettó ár	Bruttó ár
 	750	700	700	Y70S90T		
	750	800	800	Y80S90T		
Termékjellemzők: 90 fokos íves saroklap támasztóláb nélkül saroköszeállításokhoz, 4 db sorolóelemmel						
Körcikk alakú tárgyaló toldatlapok	Mag.	Szél	Mé.	Kód	Nettó ár	Bruttó ár
 	750	960	700	Y70TL01		
	750	1100	800	Y80TL01		
Termékjellemzők: Íves vonalú tárgyaló toldatlap 1 db fém támasztólábbal, 2 db sorolóelemmel						
Félkör alakú tárgyaló toldatlapok	Mag.	Szél	Mé.	Kód	Nettó ár	Bruttó ár
 	750	1400	700	Y14TL02		
	750	1600	800	Y16TL02		
Termékjellemzők: Félkör alakú tárgyaló toldatlap 1 db fém támasztólábbal, 4 db sorolóelemmel						

Körccikk alakú tárgyaló toldatlapok	Mag.	Szél	Mé.	Kód	Nettó ár	Bruttó ár
   Jobbos Jobbos	750	1400	1400	Y14TL03J		
	750	1400	1400	Y14TL03B		
	750	1600	1600	Y16TL03J		
	750	1600	1600	Y16TL03B		

Termékjellemzők:

270 fokos tárgyaló toldatlapok 1-1 db fém támasztólábbal,
4 db sorolóelemmel

Íves vonalú tárgyaló toldatlapok	Mag.	Szél	Mé.	Kód	Nettó ár	Bruttó ár
   Jobbos Jobbos	750	1100	1100	Y70TL04J		
	750	1100	1100	Y70TL04B		
	750	1200	1200	Y80TL04J		
	750	1200	1200	Y80TL04B		

Termékjellemzők:

Íves vonalú tárgyaló toldatlap 2 db fém támasztólábbal,
2 db sorolóelemmel

Íves vonalú tárgyaló toldatlapok	Mag.	Szél	Mé.	Kód	Nettó ár	Bruttó ár	
 	750	1400	500	Y14TL05			
	750	1600	500	Y16TL05			

Termékjellemzők:

Íves vonalú tárgyaló toldatlap 1 db fém támasztólábbal,
4 db sorolóelemmel

Félkör alakú tárgyaló toldatlapok	Mag.	Szél	Mé.	Kód	Nettó ár	Bruttó ár
   	750	600	300	Y60TL06		
	750	700	350	Y70TL06		
	750	800	400	Y80TL06		

Termékjellemzők:

Félkör alakú tárgyaló toldatlap 1 db fém támasztólábbal,
2 db sorolóelemmel

Fafiókos 500 mm magas asztal alá szerelhető függesztett konténer



Mag.	Szél	Mé.	Kód	Nettó ár	Bruttó ár
500	420	500	YKF01		
Termékjellemzők: Asztal alá szerelhető függesztett konténer Fafiókkal zár nélkül					

Fafiókos 575 mm magas görgős konténerek



Mag.	Szél	Mé.	Kód	Nettó ár	Bruttó ár
575	420	600	YKF02		
575	420	600	YKF03		
Termékjellemzők: Gördíthető konténer fafiókkal. A felső fiók biztonsági zárral zárható. A magas fiók függesztőmappa tartó rúdakkal ellátott					

Fafiókos, asztal mellé állítható 600 mm mély talpas konténerek

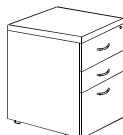

Mag.	Szél	Mé.	Kód	Nettó ár	Bruttó ár
750	420	600	YKF04		
750	420	600	YKF05		
750	420	600	YKF06		
Talpas szintezhető konténer fafiókkal. A felső fiók biztonsági zárral zárható. A magas fiók(ok) függesztőmappa tartó rúdakkal ellátott(ak)					

Fafiókos, asztal mellé állítható 800 mm mély talpas konténerek

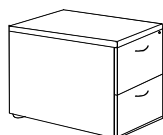
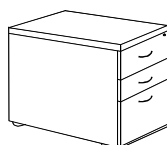
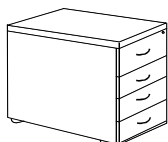

Mag.	Szél	Mé.	Kód	Nettó ár	Bruttó ár
750	420	800	YKF07		
750	420	800	YKF08		
750	420	800	YKF09		
Talpas szintezhető konténer fafiókkal. A felső fiók biztonsági zárral zárható. A magas fiók(ok) függesztőmappa tartó rúdakkal ellátott(ak)					

Fémfiókos 575 mm magas görgős konténerok

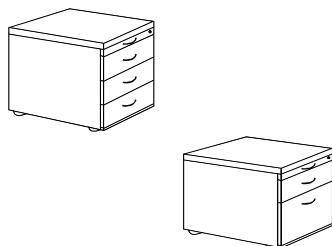

Mag.	Szél	Mé.	Kód	Nettó ár	Bruttó ár
575	420	600	YKH05		
575	420	600	YKH06		
Termékjellemzők: Gördíthető konténer fémfiókokkal, ceruzatartó tálcával. A konténer központi zárral zárható. A magas fiók függesztőmappa tartó rudakkal ellátott A fiókok fiókreteszélővel ellátottak					

Fémfiókos, asztal mellé állítható 600 mm mély talpas konténerok

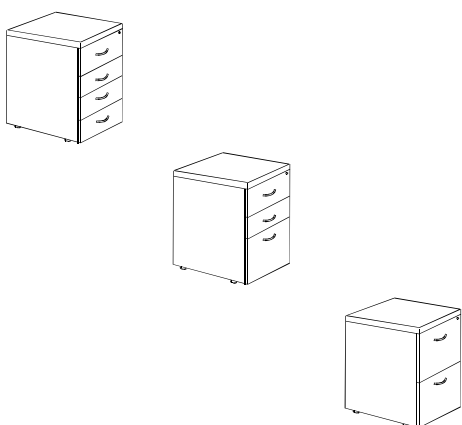

Mag.	Szél	Mé.	Kód	Nettó ár	Bruttó ár
750	420	600	YKH11		
750	420	600	YKH12		
750	420	600	YKH13		
Termékjellemzők: Talpas konténer fémfiókokkal. A konténer központi zárral zárható. A magas fiók függesztőmappa tartó rudakkal ellátott . A fiókok fiókreteszélővel ellátottak.					

Fémfiókos, asztal mellé állítható 800 mm mély talpas konténerok

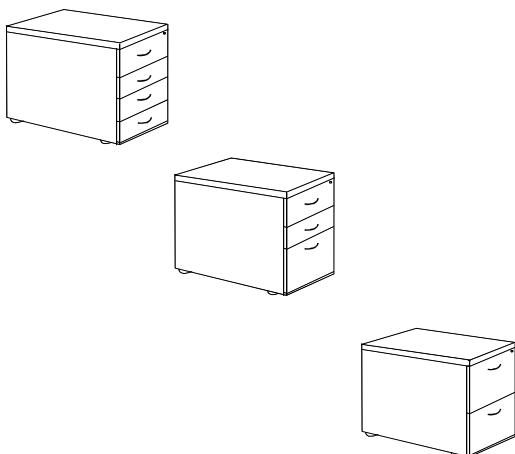

Mag.	Szél	Mé.	Kód	Nettó ár	Bruttó ár
750	420	800	YKH19		
750	420	800	YKH20		
750	420	800	YKH21		
Termékjellemzők: Talpas konténer fémfiókokkal. A konténer központi zárral zárható. A magas fiók függesztőmappa tartó rudakkal ellátott . A fiókok fiókreteszélővel ellátottak.					

A szekrények magassága lábázat nélkül értendő.

Az alapkivitelű szintezőláb 17mm, az opcionális lábázat 110mm magas.

Nyitott-polcos szekrények

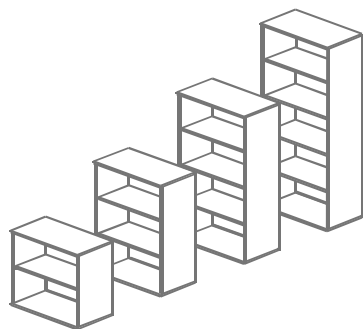

A szekrények magassága lábázat nélkül értendő.

Az alapkivitelű szintezőláb 17mm, az opcionális lábázat 110mm magas.

Mag.	Szél	Mé.	Rendező magasság	Kód	Nettó ár	Bruttó ár
1861	800	400	5	Y5N8		
1496	800	400	4	Y4N8		
1113	800	400	3	Y3N8		
748	800	400	2	Y2N8		
Termékjellemzők: Nyitott szekrény polcokkal szintezhető fenéklappal			Opciók: Lábázat: NL14			

Nyitott-polcos keskeny szekrények

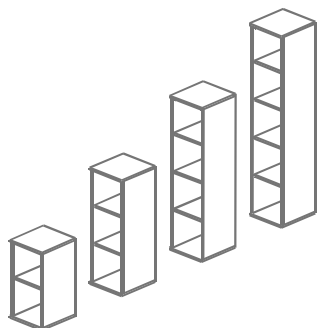

Mag.	Szél	Mé.	Rendező magasság	Kód	Nettó ár	Bruttó ár
1861	400	400	5	Y5N4		
1496	400	400	4	Y4N4		
1113	400	400	3	Y3N4		
748	400	400	2	Y2N4		
Termékjellemzők: Nyitott szekrény polcokkal szintezhető fenéklappal			Opciók: Lábázat: NL14			

Nyitott-polcos belső sarokszekrények

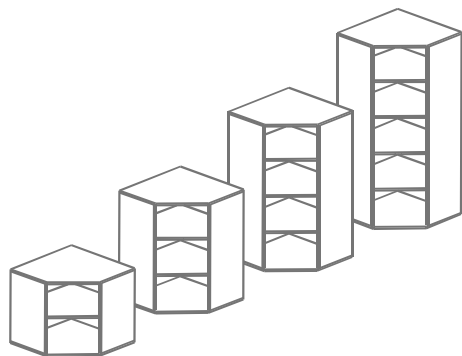

Mag.	Szél	Mé.	Rendező magasság	Kód	Nettó ár	Bruttó ár
1861	700	700	5	Y5BS		
1496	700	700	4	Y4BS		
1113	700	700	3	Y3BS		
748	700	700	2	Y2BS		
Termékjellemzők: Nyitott belső sarokszekrény polcokkal, szintezhető fenéklappal			Opciók: Lábázat: NL15			

Nyitott íves sarokszekrények

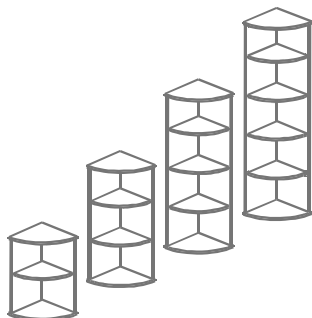

Mag.	Szél	Mé.	Rendező magasság	Kód	Nettó ár	Bruttó ár
1861	400	400	5	Y5IS		
1496	400	400	4	Y4IS		
1113	400	400	3	Y3IS		
748	400	400	2	Y2IS		
Termékjellemzők: Nyitott íves sarokszekrény polcokkal, szintezhető fenéklappal			Opciók: Lábázat: NL13			

A szekrények magassága lábázat nélkül értendő.

Az alap kivitelű szintezőláb 17mm, az opcionális lábázat 110mm magas.

Ajtós-polcos szekrények

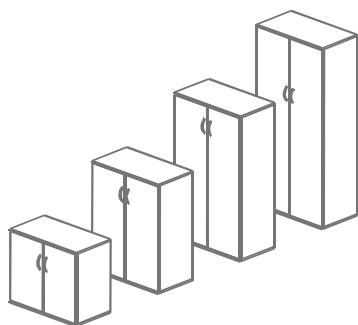

Mag.	Szél	Mé.	Rendező magasság	Kód	Nettó ár	Bruttó ár
1861	800	400	5	Y5A8		
1496	800	400	4	Y4A8		
1113	800	400	3	Y3A8		
748	800	400	2	Y2A8		
Termékjellemzők: Kétajtós szekrény polcokkal szintezhető fenéklappal			Opciók: Zár: RZ Lábázat: NL14			

Ajtós-polcos jobbos keskeny szekrények

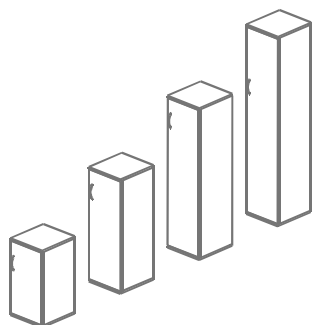

Mag.	Szél	Mé.	Rendező magasság	Kód	Nettó ár	Bruttó ár
1861	400	400	5	Y5A4J		
1496	400	400	4	Y4A4J		
1113	400	400	3	Y3A4J		
748	400	400	2	Y2A4J		
Termékjellemzők: Egyajtós, jobbos nyitású szekrény polcokkal, szintezhető fenéklappal			Opciók: Zár: RZ Lábázat: NL14			

Ajtós-polcos balos keskeny szekrények

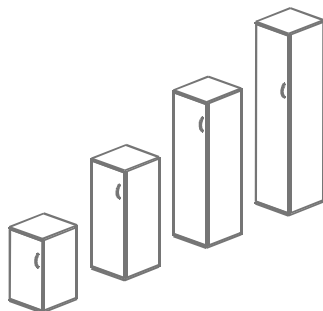

Mag.	Szél	Mé.	Rendező magasság	Kód	Nettó ár	Bruttó ár
1861	400	400	5	Y5A4B		
1496	400	400	4	Y4A4B		
1113	400	400	3	Y3A4B		
748	400	400	2	Y2A4B		
Termékjellemzők: Egyajtós, balos nyitású szekrény polcokkal, szintezhető fenéklappal			Opciók: Zár: RZ Lábázat: NL14			

Üvegajtós-polcos szekrények

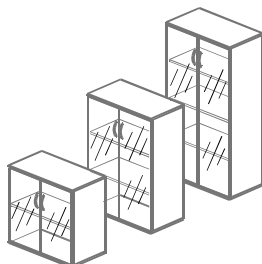

Mag.	Szél	Mé.	Rendező magasság	Kód	Nettó ár	Bruttó ár
1496	800	400	4	Y4U8		
1113	800	400	3	Y3U8		
748	800	400	2	Y2U8		
Termékjellemzők: Két üvegajtós szekrény polcokkal szintezhető fenéklappal			Opciók: Lábázat: NL14			

A szekrények magassága lábazat nélkül értendő.

Az alapkiviteli szintezőláb 17mm, az opcionális lábazat 110mm magas.

Üvegajtós-polcos jobbos keskeny szekrények

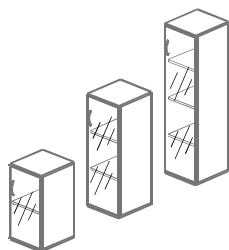

Mag.	Szél	Mé.	Rendező magasság	Kód	Nettó ár	Bruttó ár
1496	400	400	4	Y4U4J		
1113	400	400	3	Y3U4J		
748	400	400	2	Y2U4J		
Termékjellemzők: Egy üvegajtós, jobbos nyitású szekrény polcokkal, szintezhető fenéklappal			Opciók: Lábazat: NL14			

Üvegajtós-polcos balos keskeny szekrények

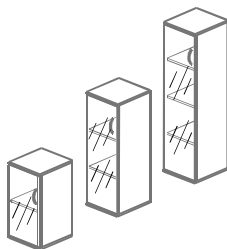

Mag.	Szél	Mé.	Rendező magasság	Kód	Nettó ár	Bruttó ár
1496	400	400	4	Y4U4B		
1113	400	400	3	Y3U4B		
748	400	400	2	Y2U4B		
Termékjellemzők: Egy üvegajtós, balos nyitású szekrény polcokkal, szintezhető fenéklappal			Opciók: Lábazat: NL14			

Alukeretes ajtós-polcos szekrények

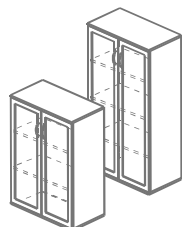

Mag.	Szél	Mé.	Rendező magasság	Kód	Nettó ár	Bruttó ár
1496	800	400	4	Y4AL8		
1113	800	400	3	Y3AL8		
Termékjellemzők: Két alukeretes ajtós szekrény polcokkal szintezhető fenéklappal			Opciók: Lábazat: NL14			

Alukeretes ajtós-polcos jobbos keskeny szekrények

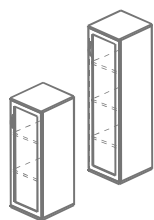

Mag.	Szél	Mé.	Rendező magasság	Kód	Nettó ár	Bruttó ár
1496	400	400	4	Y4AL4J		
1113	400	400	3	Y3AL4J		
Termékjellemzők: Egy alukeretes ajtós, jobbos nyitású szekrény polcokkal, szintezhető fenéklappal			Opciók: Lábazat: NL14			

Alukeretes ajtós-polcos balos keskeny szekrények

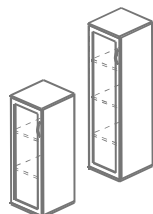

Mag.	Szél	Mé.	Rendező magasság	Kód	Nettó ár	Bruttó ár
1496	400	400	4	Y4AL4B		
1113	400	400	3	Y3AL4B		
Termékjellemzők: Egy alukeretes ajtós, balos nyitású szekrény polcokkal, szintezhető fenéklappal			Opciók: Lábazat: NL14			

A szekrények magassága lábazat nélkül értendő.

Az alapkivitelű szintezőláb 17mm, az opcionális lábazat 110mm magas.

Kihúzható ruhaakasztós szekrények

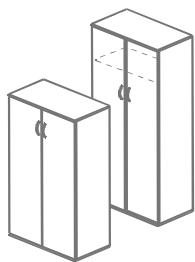

Mag.	Szél	Mé.	Rendező magasság	Kód	Nettó ár	Bruttó ár
1861	800	400	5	Y5AK8		
1496	800	400	4	Y4AK8		
Termékjellemzők: Kétajtós, kihúzható ruhaakasztós szekrény szintezhető fenéklappal			Opciók: Zár: RZ Lábazat: NL14			

Kihúzható ruhaakasztós jobbos keskeny szekrények

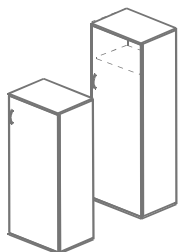

Mag.	Szél	Mé.	Rendező magasság	Kód	Nettó ár	Bruttó ár
1861	600	400	5	Y5AK6J		
1496	600	400	4	Y4AK6J		
Termékjellemzők: Egyajtós, jobbos nyitású, kihúzható ruhaakasztós szekrény szintezhető fenéklappal			Opciók: Zár: RZ Lábazat: NL14			

Kihúzható ruhaakasztós balos keskeny szekrények

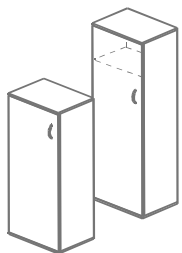

Mag.	Szél	Mé.	Rendező magasság	Kód	Nettó ár	Bruttó ár
1861	600	400	5	Y5AK6B		
1496	600	400	4	Y4AK6B		
Termékjellemzők: Egyajtós, balos nyitású, kihúzható ruhaakasztós szekrény szintezhető fenéklappal			Opciók: Zár: RZ Lábazat: NL14			

Akasztorudas jobbos keskeny szekrények

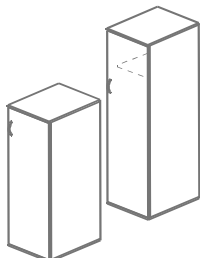

Mag.	Szél	Mé.	Rendező magasság	Kód	Nettó ár	Bruttó ár
1861	500	600	5	Y5AK5J		
1496	500	600	4	Y4AK5J		
Termékjellemzők: Egyajtós, jobbos nyitású, akasztorudas szekrény szintezhető fenéklappal			Opciók: Zár: RZ Lábazat: NL14			

Akasztorudas balos keskeny szekrények

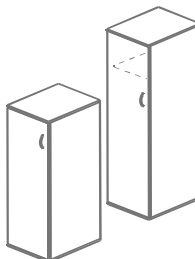

Mag.	Szél	Mé.	Rendező magasság	Kód	Nettó ár	Bruttó ár
1861	500	600	5	Y5AK5B		
1496	500	600	4	Y4AK5B		
Termékjellemzők: Egyajtós, balos nyitású, akasztorudas szekrény szintezhető fenéklappal			Opciók: Zár: RZ Lábazat: NL14			

A szekrények magassága lábazat nélkül értendő.

Az alapkiviteli szintező láb 17mm, az opcionális lábazat 110mm magas.

80 cm széles tolóajtós szekrények

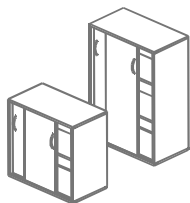

Mag.	Szél	Mé.	Rendező magasság	Kód	Nettó ár	Bruttó ár
1113	800	400	3	Y3T8		
748	800	400	2	Y2T8		
Termékjellemzők: Két tolóajtós szekrény polcokkal szintezhető fenéklappal			Opciók: Zár: RZ Lábazat: NL14			

120 cm széles tolóajtós szekrények

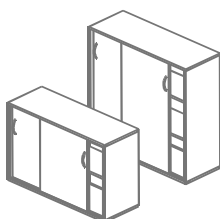

Mag.	Szél	Mé.	Rendező magasság	Kód	Nettó ár	Bruttó ár
1113	1200	400	3	Y3T12		
748	1200	400	2	Y2T12		
Termékjellemzők: Két tolóajtós szekrény polcokkal, függőleges válaszfallal, szintezhető fenéklappal			Opciók: Zár: RZ Lábazat: NL14			

160 cm széles tolóajtós szekrények

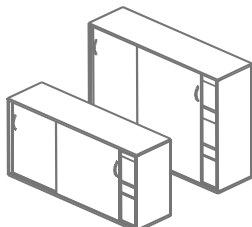

Mag.	Szél	Mé.	Rendező magasság	Kód	Nettó ár	Bruttó ár
1113	1600	400	3	Y3T16		
748	1600	400	2	Y2T16		
Termékjellemzők: Két tolóajtós szekrény polcokkal, függőleges válaszfallal, szintezhető fenéklappal			Opciók: Zár: RZ Lábazat: NL16			

80 cm széles redőnyös szekrények

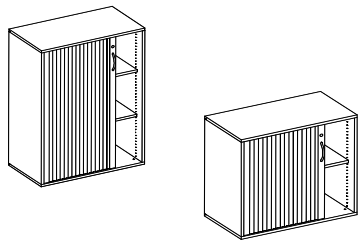

Mag.	Szél	Mé.	Rendező magasság	Kód	Nettó ár	Bruttó ár
1113	800	400	3	Y3R8B		
748	800	400	2	Y2R8B		
Termékjellemzők: Műanyag redőnyös szekrény polcokkal, szintezhető fenéklappal			Opciók: Lábazat: NL14			

120 cm széles redőnyös szekrények

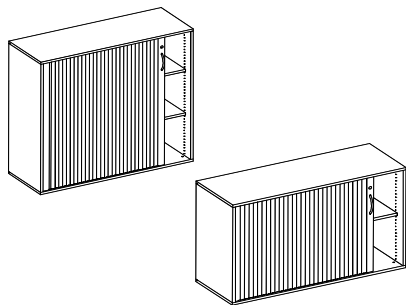

Mag.	Szél	Mé.	Rendező magasság	Kód	Nettó ár	Bruttó ár
1113	1200	400	3	Y3R12B		
748	1200	400	2	Y2R12B		
Termékjellemzők: Műanyag redőnyös szekrény függőleges válaszfallal, polcokkal, szintezhető fenéklappal			Opciók: Lábazat: NL14			

A szekrények magassága lábazat nélkül értendő.

Az alap kivitelű szintezőláb 17mm, az opcionális lábazat 110mm magas.

Ajtós-nyitott széles kombinált szekrények

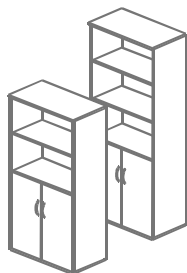

Mag.	Szél	Mé.	Rendező magasság	Kód	Nettó ár	Bruttó ár
1861	800	400	2+3	Y5K2A3NY		
1496	800	400	2+2	Y4K2A2NY		
Termékjellemzők: Kétajtós-nyitott szekrény polcokkal szintezhető fenéklappal			Opciók: Zár: RZ Lábazat: NL14			

Ajtós-üvegajtós széles kombinált szekrények

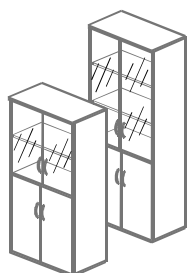

Mag.	Szél	Mé.	Rendező magasság	Kód	Nettó ár	Bruttó ár
1861	800	400	2+3	Y5K2A3U		
1496	800	400	2+2	Y4K2A2U		
Termékjellemzők: Kétajtós-üvegajtós szekrény polcokkal szintezhető fenéklappal			Opciók: Zár: RZ Lábazat: NL14			

Ajtós-nyitott keskeny kombinált szekrények

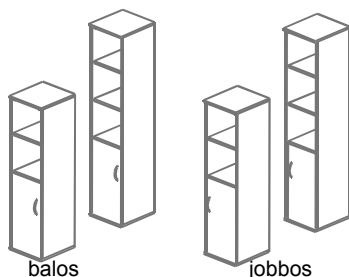

Mag.	Szél	Mé.	Rendező magasság	Kód	Nettó ár	Bruttó ár
1861	400	400	2+3	Y5K1A3NYJ		
1861	400	400	2+3	Y5K1A3NYB		
1496	400	400	2+2	Y4K1A2NYJ		
1496	400	400	2+2	Y4K1A2NYB		
Termékjellemzők: Kétajtós-nyitott szekrény polcokkal szintezhető fenéklappal			Opciók: Zár: RZ Lábazat: NL14			

Ajtós-üvegajtós keskeny kombinált szekrények

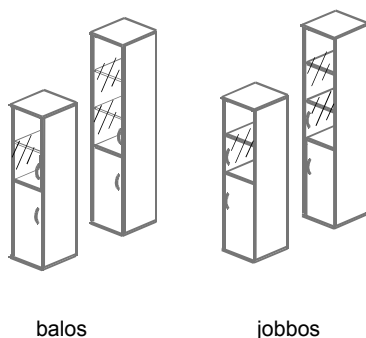

Mag.	Szél	Mé.	Rendező magasság	Kód	Nettó ár	Bruttó ár
1861	400	400	2+3	Y5K1A3UJ		
1861	400	400	2+3	Y5K1A3UB		
1496	400	400	2+2	Y4K1A2UJ		
1496	400	400	2+2	Y4K1A2UB		
Termékjellemzők: Kétajtós-üvegajtós szekrény polcokkal szintezhető fenéklappal			Opciók: Zár: RZ Lábazat: NL14			

A szekrények magassága lábazzal értendő.

Nyitott-polcos asztal mellé állítható szekrények

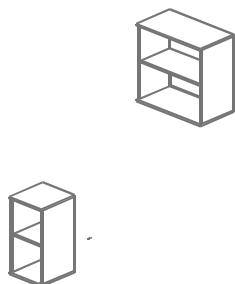

Mag.	Szél	Mé.	Rendező magasság	Kód	Nettó ár	Bruttó ár
750	800	400	2	YAMNY8		
750	400	400	2	YAMNY4		
Termékjellemzők: Nyitott szekrény polccal szintezhető fenéklappal						

Tolóajtós asztal mellé állítható szekrények

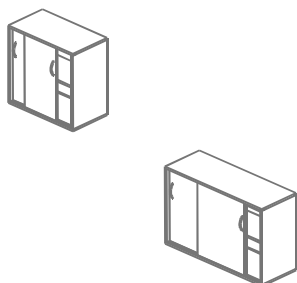

Mag.	Szél	Mé.	Rendező magasság	Kód	Nettó ár	Bruttó ár
750	800	400	2	YAMT80		
750	1200	400	2	YAMT12		
Termékjellemzők: Két tolóajtós szekrény polcokkal szintezhető fenéklappal			Opciók: Zár: RZ			

Redőnyös asztal mellé állítható szekrények

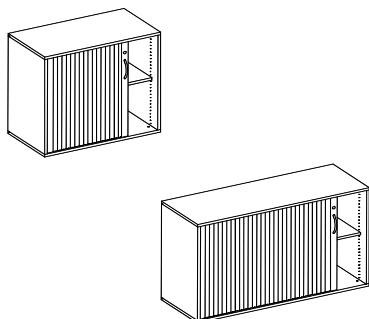

Mag.	Szél	Mé.	Rendező magasság	Kód	Nettó ár	Bruttó ár
750	800	400	2	YAMR80		
750	1200	400	2	YAMR120		
Termékjellemzők: Műanyag redőnyös szekrény polcokkal, szintezhető fenéklappal						

Ajtó-polcos asztal mellé állítható szekrények

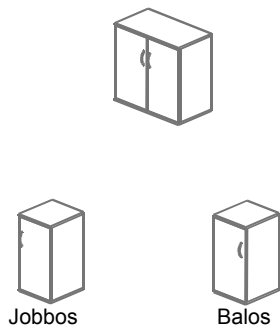

Mag.	Szél	Mé.	Rendező magasság	Kód	Nettó ár	Bruttó ár
750	800	400	2	YAM2A		
750	400	400	2	YAM1AJ		
750	400	400	2	YAM1AB		
Termékjellemzők: Kétajtós, ill. egyajtós szekrény polcokkal szintezhető fenéklappal			Opciók: Zár: RZ			