

## Modellszám asztalokhoz

M	S	-	0	1	N
META program	Kivitel forma típus		Modellszám	Kábelfedél helyzete	

- : Szimmetrikus  
J : Jobbos  
B : Balos

S : Sarkos kivitel

- : Kábelkivezető fedél nélkül  
J : Kábelkivezető fedél jobboldalt  
B : Kábelkivezető fedél baloldalt  
K : Kábelkivezető fedél kétoldalt  
E : 1 db kábelkivezető fedéllel  
H : 3 db kábelkivezető fedéllel

## Megjegyzés:

Az "E" és a "H" típus csak az egyesített asztalok

## Színekódok

x	y
Asztallap felület	Lábazat felület

WE=Fehér  
LG=Világosszürke  
LR=Grafit szürke  
LD=Beige  
LN=Juhar  
KS=Cseresznye  
LB=Bükk  
LS=Ezüst  
2E=Mogyoró  
LP=Sötét dió  
1N=Dió  
LU=Syncro tölgy \*

46=Fehér  
23=Platina metál  
21=Antracit metál  
10=Fekete

## Modellszám kiegészítő asztalokhoz

M	S	2	6
META program	Kivitel forma	Modellszám	

S : Sarkos kivitel

## Színekódok

x	y
Asztallap felület	Lábazat felület

WE=Fehér  
LG=Világosszürke  
LR=Grafit szürke  
LD=Beige  
LN=Juhar  
KS=Cseresznye  
LB=Bükk  
LS=Ezüst  
2E=Mogyoró  
LP=Sötét dió  
1N=Dió  
LU=Syncro tölgy \*

46=Fehér  
23=Platina metál  
21=Antracit metál  
10=Fekete

\*A syncro tölgy szín felára 9% !

## Modellszám kiegészítő elemekhez

M	28
META program	Modellszám

## Színekódok

x	y
Lapfelület	Fémfelület

WE=Fehér  
LG=Világosszürke  
LR=Grafit szürke  
LD=Beige  
LN=Juhar  
KS=Cseresznye  
LB=Bükk  
LS=Ezüst  
2E=Mogyoró  
LP=Sötét dió  
1N=Dió  
LU=Syncro tölgy \*

46=Fehér  
23=Platina metál  
21=Antracit metál  
10=Fekete

## Modellszám lábakhoz

M	5	0
META program	Modellszám	





## Színekódok

y
Felület

46=Fehér  
23=Platina metál  
21=Antracit metál  
10=Fekete



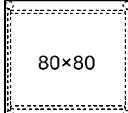
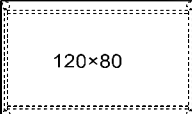
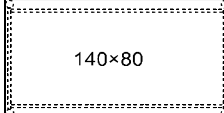
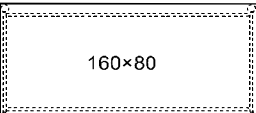
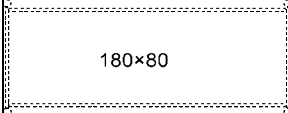
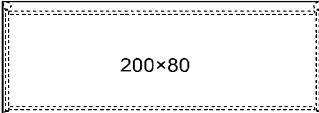
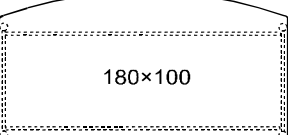
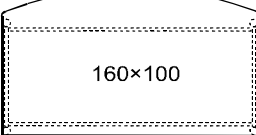

<b>Asztallap színek:(x)</b>		<b>Asztalváz színek:(y)</b>		<b>Kábelfurat elhelyezés:</b>	
Fehér:	<b>WE</b>	Beige:	<b>LD</b>	"-" típus:	asztallap furat nélkül
Világosszürke:	<b>LG</b>	Juhar:	<b>LN</b>	"J" típus:	furat jobboldalt
Ezüstsztürke:	<b>LS</b>	Bükk:	<b>LB</b>	"B" típus:	furat baloldalt
Cseresznye:	<b>KS</b>	Dió:	<b>1N</b>	"K" típus:	furat mindkét oldalon
Mogyoró:	<b>2E</b>	Grafit:	<b>LR</b>	A jobb illetve bal oldal mindig a beülési oldal felől nézve értendő. Az asztalokhoz fém kábelcsatornák és homloklapok rendelhetők, melyek rendelési kódjai és árai az ábrák mellett, ill. a 7. oldalon található.	
Sötét dió:	<b>LP</b>				
Syncro tölgy*:	<b>LU</b>	*:A syncro tölgy szín felára 9%.			
		Fehér:	<b>46</b>		
		Platina metál:	<b>23</b>		
		Antracit metál:	<b>21</b>		
		Fekete:	<b>10</b>		

**Asztalok sarkos asztallappal, fém kábelcsatorna és homloklap nélkül**

Magasság: 71-77 cm	Méretek (cm)		Kivitel			
	hossz.	mély	"-" típus 	"J" típus 	"B" típus 	"K" típus 
 80×80 45 cm-es kábelcsatorna: <b>M61y</b> Ár:	80	80	<b>MS-01-xy</b>	<b>MS-01Jxy</b>	<b>MS-01Bxy</b>	<b>MS-01Kxy</b>
 120×80 65 cm-es kábelcsatorna: <b>M62y</b> Ár:	120	80	<b>MS-02-xy</b>	<b>MS-02Jxy</b>	<b>MS-02Bxy</b>	<b>MS-02Kxy</b>
 140×80 90 cm-es kábelcsatorna: <b>M63y</b> Ár:	140	80	<b>MS-03-xy</b>	<b>MS-03Jxy</b>	<b>MS-03Bxy</b>	<b>MS-03Kxy</b>
 160×80 110 cm-es kábelcsatorna: <b>M64y</b> Ár:	160	80	<b>MS-04-xy</b>	<b>MS-04Jxy</b>	<b>MS-04Bxy</b>	<b>MS-04Kxy</b>
 180×80 130 cm-es kábelcsatorna: <b>M65y</b> Ár:	180	80	<b>MS-05-xy</b>	<b>MS-05Jxy</b>	<b>MS-05Bxy</b>	<b>MS-05Kxy</b>
 200×80 150 cm-es kábelcsatorna: <b>M66y</b> Ár:	200	80	<b>MS-06-xy</b>	<b>MS-06Jxy</b>	<b>MS-06Bxy</b>	<b>MS-06Kxy</b>
 180×100 130 cm-es kábelcsatorna: <b>M65y</b> Ár:	180	100	<b>MS-07-xy</b>	<b>MS-07Jxy</b>	<b>MS-07Bxy</b>	<b>MS-07Kxy</b>
 160×100 110 cm-es kábelcsatorna: <b>M64y</b> Ár:	160	100	<b>MS-08-xy</b>	<b>MS-08Jxy</b>	<b>MS-08Bxy</b>	<b>MS-08Kxy</b>

<b>Asztallap színek:(x)</b>		<b>Asztalváz színek:(y)</b>		<b>Kábelfurat elhelyezés:</b>	
Fehér:	<b>WE</b>	Beige:	<b>LD</b>	Fehér:	<b>46</b>
Világosszürke:	<b>LG</b>	Juhar:	<b>LN</b>	Platina metál:	<b>23</b>
Ezüstsztürke:	<b>LS</b>	Bükk:	<b>LB</b>	Antracit metál:	<b>21</b>
Cseresznye:	<b>KS</b>	Dió:	<b>1N</b>	Fekete:	<b>10</b>
Mogyoró:	<b>2E</b>	Grafit:	<b>LR</b>		
Sötét dió:	<b>LP</b>				
Syncro tölgy*:	<b>LU</b>				
		<b>*:A syncro tölgy szín felára 9%.</b>		<b>"-" típus:</b> asztallap furat nélkül <b>"J" típus:</b> furat jobboldalt <b>"B" típus:</b> furat baloldalt <b>"K" típus:</b> furat mindkét oldalon A jobb illetve bal oldal mindig a beülési oldal felől nézve értendő. Az asztalokhoz fém kábelcsatornák és homloklapok rendelhetők, melyek rendelési kódjai és árai az ábrák mellett, ill. a 7. oldalon található.	

**Asztalok sarkos asztallappal, fém kábelcsatorna és homloklap nélkül**

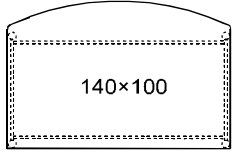
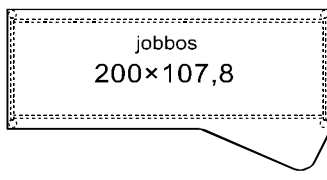
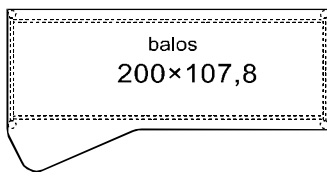
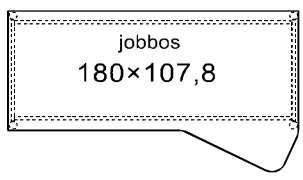
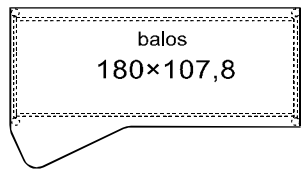
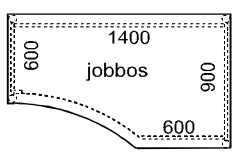
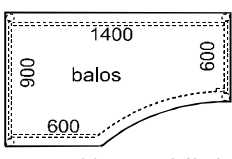
		Kivitel			
		"-" típus 	"J" típus 	"B" típus 	"K" típus 
Méretek (cm)					
Magasság: 71-77 cm	hossz. mély				
	140 100	<b>MS-09-xy</b>	<b>MS-09Jxy</b>	<b>MS-09Bxy</b>	<b>MS-09Kxy</b>
Homloklap: <b>M22xy</b> Ár:					
90 cm-es kábelcsatorna: <b>M63y</b> Ár:					
	200 107,8	<b>MSJ10-xy</b>	<b>MSJ10Jxy</b>	<b>MSJ10Bxy</b>	<b>MSJ10Kxy</b>
Homloklap: <b>M25xy</b> Ár:					
150 cm-es kábelcsatorna: <b>M66y</b> Ár:					
	200 107,8	<b>MSB10-xy</b>	<b>MSB10Jxy</b>	<b>MSB10Bxy</b>	<b>MSB10Kxy</b>
Homloklap: <b>M25xy</b> Ár:					
150 cm-es kábelcsatorna: <b>M66y</b> Ár:					
	180 107,8	<b>MSJ11-xy</b>	<b>MSJ11Jxy</b>	<b>MSJ11Bxy</b>	<b>MSJ11Kxy</b>
Homloklap: <b>M24xy</b> Ár:					
130 cm-es kábelcsatorna: <b>M65y</b> Ár:					
	180 107,8	<b>MSB11-xy</b>	<b>MSB11Jxy</b>	<b>MSB11Bxy</b>	<b>MSB11Kxy</b>
Homloklap: <b>M24xy</b> Ár:					
130 cm-es kábelcsatorna: <b>M65y</b> Ár:					
	140 90	<b>MSJ12-xy</b>	<b>MSJ12Jxy</b>	<b>MSJ12Bxy</b>	<b>MSJ12Kxy</b>
Homloklap: <b>M22xy</b> Ár:					
90 cm-es kábelcsatorna: <b>M63y</b> Ár:					
	140 90	<b>MSB12-xy</b>	<b>MSB12Jxy</b>	<b>MSB12Bxy</b>	<b>MSB12Kxy</b>
Homloklap: <b>M22xy</b> Ár:					
90 cm-es kábelcsatorna: <b>M63y</b> Ár:					

Érvényes:2012.06.01.-től Kiadva:2012.06.01.

<b>Asztallap színek:(x)</b>		<b>Asztalváz színek:(y)</b>		<b>Kábelfurat elhelyezés:</b>	
Fehér:	<b>WE</b>	Beige:	<b>LD</b>	"-" típus:	asztallap furat nélkül
Világosszürke:	<b>LG</b>	Juhar:	<b>LN</b>	"J" típus:	furat jobboldalt
Ezüstsztürke:	<b>LS</b>	Bükk:	<b>LB</b>	"B" típus:	furat baloldalt
Cseresznye:	<b>KS</b>	Dió:	<b>1N</b>	"K" típus:	furat mindkét oldalon
Mogyoró:	<b>2E</b>	Grafit:	<b>LR</b>	A jobb illetve bal oldal mindig a beülési oldal felől nézve értendő. Az asztalokhoz fém kábelcsatornák és homloklapok rendelhetők, melyek rendelési kódjai és árai az ábrák mellett, ill. a 7. oldalon találhatóak.	
Sötét dió:	<b>LP</b>	Fehér:		<b>46</b>	
Syncro tölgy*:	<b>LU</b>	Platina metál:		<b>23</b>	
*:A syncro tölgy szín felára 9%.		Antracit metál:		<b>21</b>	
		Fekete:		<b>10</b>	

**Asztalok sarkos asztallappal, fém kábelcsatorna és homloklap nélkül**

Magasság: 71-77 cm	Méretek (cm)		Kivitel			
			"-" típus	"J" típus	"B" típus	"K" típus
	hossz.	mély	<b>MSJ13-xy</b>	<b>MSJ13Jxy</b>	<b>MSJ13Bxy</b>	<b>MSJ13Kxy</b>
160	100					
Homloklap: <b>M23xy</b> Ár: 110 cm-es kábelcsatorna: <b>M64y</b> Ár:			<b>MSB13-xy</b>	<b>MSB13Jxy</b>	<b>MSB13Bxy</b>	<b>MSB13Kxy</b>
160	100					
Homloklap: <b>M23xy</b> Ár: 110 cm-es kábelcsatorna: <b>M64y</b> Ár:			<b>MSJ14-xy</b>	<b>MSJ14Jxy</b>	<b>MSJ14Bxy</b>	<b>MSJ14Kxy</b>
180	100					
Homloklap: <b>M24xy</b> Ár: 130 cm-es kábelcsatorna: <b>M65y</b> Ár:			<b>MSB14-xy</b>	<b>MSB14Jxy</b>	<b>MSB14Bxy</b>	<b>MSB14Kxy</b>
180	100					
Homloklap: <b>M24xy</b> Ár: 130 cm-es kábelcsatorna: <b>M65y</b> Ár:			<b>MS-19-xy</b>	<b>MS-19Jxy</b>	<b>MS-19Bxy</b>	<b>MS-19Kxy</b>
70	70					
Homloklap: <b>M28xy</b> Ár: 25 cm-es kábelcsatorna: <b>M60y</b> Ár:			<b>MS-70-xy</b>	<b>MS-70Jxy</b>	<b>MS-70Bxy</b>	<b>MS-70Kxy</b>
120	70					
Homloklap: <b>M21xy</b> Ár: 65 cm-es kábelcsatorna: <b>M62y</b> Ár:			<b>MS-71-xy</b>	<b>MS-71Jxy</b>	<b>MS-71Bxy</b>	<b>MS-71Kxy</b>
140	70					
Homloklap: <b>M22xy</b> Ár: 90 cm-es kábelcsatorna: <b>M63y</b> Ár:			<b>MS-80-xy</b>	<b>MS-80Jxy</b>	<b>MS-80Bxy</b>	<b>MS-80Kxy</b>
160	70					
Homloklap: <b>M23xy</b> Ár: 110 cm-es kábelcsatorna: <b>M64y</b> Ár:			<b>MS-72-xy</b>	<b>MS-72Jxy</b>	<b>MS-72Bxy</b>	<b>MS-72Kxy</b>
160	90					
Homloklap: <b>M23xy</b> Ár: 110 cm-es kábelcsatorna: <b>M64y</b> Ár:						

<b>Asztallap színek:(x)</b>		<b>Asztalváz színek:(y)</b>		<b>Kábelfurat elhelyezés:</b>	
Fehér:	<b>WE</b>	Beige:	<b>LD</b>	"-." típus: asztallap furat nélkül	
Világosszürke:	<b>LG</b>	Juhar:	<b>LN</b>	"E" típus: egy furat a két hosszú oldali sarokban	
Ezüstsztürke:	<b>LS</b>	Bükk:	<b>LB</b>	"H" típus: három furat	
Cseresznye:	<b>KS</b>	Dió:	<b>1N</b>	<b>A jobb illetve bal oldal a magyarázó ábrák szerint értendő.</b>	
Mogyoró:	<b>2E</b>	Grafit:	<b>LR</b>	Az asztalokhoz fém kábelcsatornák és homloklapok rendelhetők,	
Sötét dió:	<b>LP</b>	<b>*:A syncro tölgy szín felára 9%.</b>		melyek rendelési kódjai és árai az ábrák mellett, a lap jobb szélén, ill. a 7. oldalon található.	
Syncro tölgy*:	<b>LU</b>				

**Egyesített asztalok sarkos asztallappal, fém kábelcsatorna és homloklap nélkül**

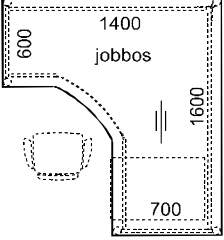
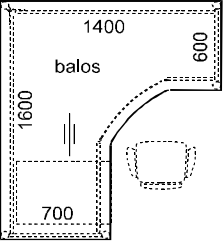
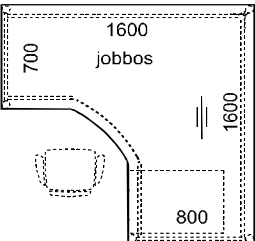
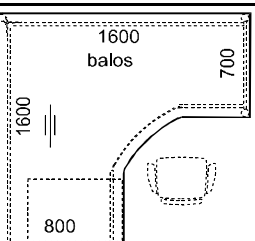
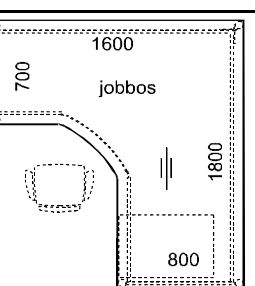
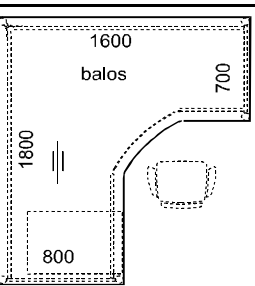
Magasság: 71-77 cm	Méretek (cm)		Kivitel			Kábelcsatorna
	hossz.	mély	"-" típus	"E" típus	"H" típus	
	140	160	<b>MSJ15-xy</b>	<b>MSJ15Exy</b>	<b>MSJ15Hxy</b>	1 db 110 cm-es kábelcsatorna: Kód: <b>M64y</b> Ár: Ft/db 1 db 90 cm-es kábelcsatorna: Kód: <b>M63y</b> Ár: Ft/db
	140	160	<b>MSB15-xy</b>	<b>MSB15Exy</b>	<b>MSB15Hxy</b>	1 db 110 cm-es kábelcsatorna: Kód: <b>M64y</b> Ár: Ft/db 1 db 90 cm-es kábelcsatorna: Kód: <b>M63y</b> Ár: Ft/db
	160	160	<b>MSJ16-xy</b>	<b>MSJ16Exy</b>	<b>MSJ16Hxy</b>	2 db 110 cm-es kábelcsatorna: Kód: <b>M64y</b> Ár: Ft/db
	160	160	<b>MSB16-xy</b>	<b>MSB16Exy</b>	<b>MSB16Hxy</b>	2 db 110 cm-es kábelcsatorna: Kód: <b>M64y</b> Ár: Ft/db
	180	160	<b>MSJ17-xy</b>	<b>MSJ17Exy</b>	<b>MSJ17Hxy</b>	1 db 110 cm-es kábelcsatorna: Kód: <b>M64y</b> Ár: Ft/db 1 db 130 cm-es kábelcsatorna: Kód: <b>M65y</b> Ár: Ft/db
	180	160	<b>MSB17-xy</b>	<b>MSB17Exy</b>	<b>MSB17Hxy</b>	1 db 110 cm-es kábelcsatorna: Kód: <b>M64y</b> Ár: Ft/db 1 db 130 cm-es kábelcsatorna: Kód: <b>M65y</b> Ár: Ft/db

<b>Asztallap színek:(x)</b>		<b>Asztalváz színek:(y)</b>		<b>Kábelfurat elhelyezés:</b>	
Fehér:	<b>WE</b>	Beige:	<b>LD</b>	"-" típus:	asztallap furat nélkül
Világosszürke:	<b>LG</b>	Juhar:	<b>LN</b>	"J" típus:	furat jobboldalt
Ezüstsztürke:	<b>LS</b>	Bükk:	<b>LB</b>	"B" típus:	furat baloldalt
Cseresznye:	<b>KS</b>	Dió:	<b>1N</b>	"K" típus:	furat mindkét oldalon
Mogyoró:	<b>2E</b>	Grafit:	<b>LR</b>	A jobb illetve bal oldal mindig a beülési oldal felől nézve értendő.	
Sötét dió:	<b>LP</b>			A 60×60 cm-es asztalokhoz fém kábelcsatornák rendelhetők,	
Syncro tölgy*:	<b>LU</b>	*:A syncro tölgy szín felára 9%.		melyek rendelési kódja és ára az ábrák mellett, ill. a 7. oldalon található.	

**Toldasztalok egyesített asztalokhoz**

Méretek (cm)	Kivitel					
<b>Magasság: 71-77 cm</b>	hossz.	mély	<b>"-" típus</b>	<b>"J" típus</b>	<b>"B" típus</b>	<b>"K" típus</b>
	60	60	<b>MS-18-xy</b>	<b>MS-18Jxy</b>	<b>MS-18Bxy</b>	<b>MS-18Kxy</b>
25 cm-es kábelcsatorna kód:	<b>M60y</b>	Ár:				

**Kör alakú tárgyalóasztalok csőlábakkal**

	120	120	<b>ML20xy</b>		100	100	<b>ML21xy</b>
--	-----	-----	---------------	--	-----	-----	---------------

**Kör alakú dohányzóasztal csőlábakkal**

**Téglalap alakú dohányzóasztal csőlábakkal**

	80	80	<b>ML22xy</b>		100	50	<b>MS23xy</b>
55 cm magas				55 cm magas			

**2×135°-os toldat talpas oszloplábbal**

**Kábelkivezető fedél elhelyezési vázlat**

	160	160	<b>ML53xy</b>	
72 cm magas				120 mm
oszlopátmérő: 9 cm				120 mm
talpátmérő: 40 cm				D=80 mm
sarkos kivitelben				

**Asztallap alá szerelhető kihúzható billentyűzettartó lapok**

**Asztallap alá szerelhető kihúzható billentyűzettartó tálca**

	<b>FSF436x</b>		<b>FSF437x</b>		<b>FSF43510</b>
Lap laminált forgácslapból, 31-78 mm között állítható belmérettel, golyós vezetővel.		Lap laminált forgácslapból, 31-78 mm között állítható belmérettel, golyós vezetővel, növelt szélességgel <b>(egérpád részére)</b> .		Fekete színű műanyagból. 80 cm széles asztalokhoz nem szerelhető fel	
60 cm széles asztalokhoz nem szerelhető fel..		60, 70 és 80 cm széles asztalokhoz nem szerelhető fel.		Távtartó garnitúra FSF435 típusú billentyűzettartó kávé asztalokhoz történő felszereléséhez. Fekete színű műanyagból 4 db távtartó gyűrű.	<b>FSF438</b>

<b>Asztallap színek:(x)</b>		<b>Asztalváz színek:(y)</b>		A jobb illetve bal oldal mindig a beülési oldal felől nézve értendő. Egyes elemekhez fém kábelcsatornák rendelhetők, melyek rendelési kódja és ára az ábrák alatt, ill. a 7. oldalon található.
Világoszürke: <b>LG</b>	Beige: <b>LD</b>	Fehér: <b>46</b>		
Ezüstsztürke: <b>LS</b>	Juhar: <b>LN</b>	Platina metál: <b>23</b>		
Cseresznye: <b>KS</b>	Bükk: <b>LB</b>	Antracit metál: <b>21</b>		
Mogyoró: <b>2E</b>	Dió: <b>1N</b>	Fekete: <b>10</b>		
Sötét dió: <b>LP</b>	Grafit: <b>LR</b>	<b>*:A syncro tölgy szín felára 9%.</b>		
Syncro tölgy*: <b>LU</b>	Fehér: <b>WE</b>			

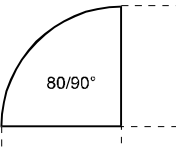
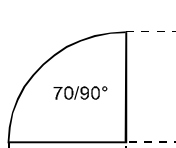

**Saroklapok kapcsolóelemekkel, kábelcsatorna és homloklap nélkül**

	Méretek (cm,°)		MS24x		Méretek (cm,°)	
	mély.	°			mély.	°
	80	90°			70	90°
45 cm-es kábelcsatorna kód: <b>M61y</b> Ár:				45 cm-es kábelcsatorna kód: <b>M61y</b> Ár:		

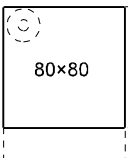
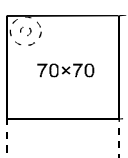
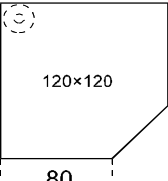
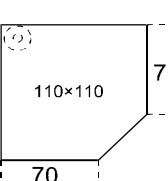
**Saroklapok kapcsolóelemekkel támasztólábbal, kábelcsatorna és homloklap nélkül**

	Méretek (cm)		MS26xy		Méretek (cm)	
	Magasság: <b>71-77 cm</b>	hossz.			mély.	Magasság: <b>71-77 cm</b>
	80	80			70	70
45 cm-es kábelcsatorna kód: <b>M61y</b> Ár:				45 cm-es kábelcsatorna kód: <b>M61y</b> Ár:		
	Méretek (cm)		MS27xy		Méretek (cm)	
	Magasság: <b>71-77 cm</b>	hossz.			mély.	Magasság: <b>71-77 cm</b>
	120	120			110	110
65 cm-es kábelcsatorna kód: <b>M62y</b> Ár:				65 cm-es kábelcsatorna kód: <b>M62y</b> Ár:		

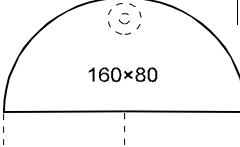
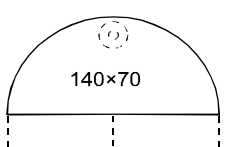
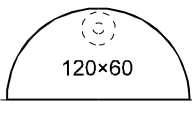
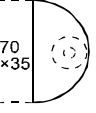
**Tárgyaló toldatlapok kapcsolóelemekkel, támasztólábbal**

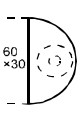
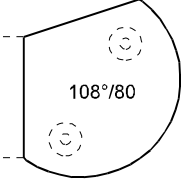
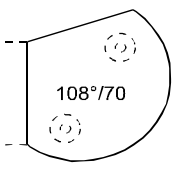
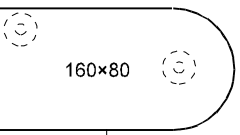
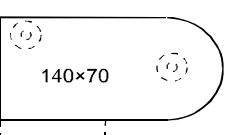
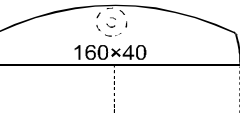
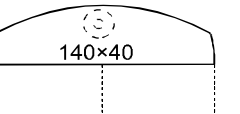
	Méretek (cm)		MS28xy		Méretek (cm)	
	Magasság: <b>71-77 cm</b>	hossz.			mély.	Magasság: <b>71-77 cm</b>
	160	80			140	70
1 csőlábbal				1 csőlábbal		
	Méretek (cm)		MS29xy		Méretek (cm)	
	Magasság: <b>71-77 cm</b>	hossz.			mély.	Magasság: <b>71-77 cm</b>
	120	60			70	35
1 csőlábbal				1 csőlábbal		
	Méretek (cm)		MS34xy		Méretek (cm)	
	Magasság: <b>71-77 cm</b>	hossz.			mély.	Magasság: <b>71-77 cm</b>
	80	40			60	30
1 csőlábbal				1 csőlábbal		
	Méretek (cm)		MS30xy		Méretek (cm)	
	Magasság: <b>71-77 cm</b>	hossz.			mély.	Magasság: <b>71-77 cm</b>
	130	111			114	97,2
Jobbos/balosként szerelhető, 2 csőlábbal				Jobbos/balosként szerelhető, 2 csőlábbal		
	Méretek (cm)		MS31xy		Méretek (cm)	
	Magasság: <b>71-77 cm</b>	hossz.			mély.	Magasság: <b>71-77 cm</b>
	160	80			140	70
Jobbos/balosként szerelhető, 2 csőlábbal				Jobbos/balosként szerelhető, 2 csőlábbal		
	Méretek (cm)		MS81xy		Méretek (cm)	
	Magasság: <b>71-77 cm</b>	hossz.			mély.	Magasság: <b>71-77 cm</b>
	160	40			140	40
1 csőlábbal				1 csőlábbal		

**Homloklap színek:(x)**

Világosszürke:	<b>LG</b>
Ezüstsztürke:	<b>LS</b>
Cseresznye:	<b>KS</b>
Mogyoró:	<b>2E</b>
Sötét dió:	<b>LP</b>

















Beige:	<b>LD</b>	Fehér:	<b>WE</b>
Juhar:	<b>LN</b>	Syncro tölgy*:	<b>LU</b>
Bükk:	<b>LB</b>		
Dió:	<b>1N</b>	*:A syncro tölgy szín felára 9%.	
Grafit:	<b>LR</b>		

**Fémfelület színek:(y)**

Fehér:	<b>46</b>
Platina metál:	<b>23</b>
Antracit metál:	<b>21</b>
Fekete:	<b>10</b>

**Homloklapok asztalokhoz rögzítő bilincsekkel**

**Asztalláb toldatlaphoz lábrögzítővel**

Normál asztalokhoz		Pultos asztalokhoz	
hossz.	mag.	hossz.	mag.
58	35		
	<b>M28xy</b>		
70 cm hosszú asztalhoz			
68	35	68	55
	<b>M20xy</b>		<b>M30xy</b>
80 cm hosszú asztalhoz		80 cm hosszú asztalhoz	
108	35	108	55
	<b>M21xy</b>		<b>M31xy</b>
120 cm hosszú asztalhoz		120 cm hosszú asztalhoz	
128	35	128	55
	<b>M22xy</b>		<b>M32xy</b>
140 cm hosszú asztalhoz		140 cm hosszú asztalhoz	
148	35	148	55
	<b>M23xy</b>		<b>M33xy</b>
160 cm hosszú asztalhoz		160 cm hosszú asztalhoz	
168	35	168	55
	<b>M24xy</b>		<b>M34xy</b>
180 cm hosszú asztalhoz		180 cm hosszú asztalhoz	
188	35	188	55
	<b>M25xy</b>		<b>M35xy</b>
200 cm hosszú asztalhoz		200 cm hosszú asztalhoz	
107,1	35	107,1	55
	<b>M27xy</b>		<b>M37xy</b>
90 fokos 80 cm mély sarokasztallaphoz		90 fokos 80 cm mély sarokasztallaphoz	
93	35		
	<b>M79xy</b>		
90 fokos 70 cm mély sarokasztallaphoz			

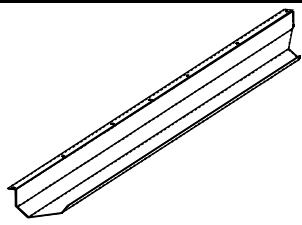
Méretek (cm)		M50y
mag	D=	
71-77	5	
<b>Kábelfelvező elem lábához</b>		
Méretek (cm)		M51y
mag		
50		
<b>Útőlag felszerelhető fém kábelcsatornák</b>		
		
hossz. 25 cm		<b>M60y</b>
60 cm hosszú asztalhoz,		
hossz. 45 cm		<b>M61y</b>
80 cm hosszú asztalhoz, sarokasztalokhoz		
hossz. 65 cm		<b>M62y</b>
120 cm hosszú asztalhoz		
hossz. 90 cm		<b>M63y</b>
140 cm hosszú asztalhoz		
hossz. 110 cm		<b>M64y</b>
160 cm hosszú asztalhoz		
hossz. 130 cm		<b>M65y</b>
180 cm hosszú asztalhoz		
hossz. 150 cm		<b>M66y</b>
200 cm hosszú asztalhoz		



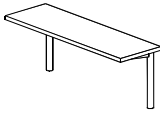
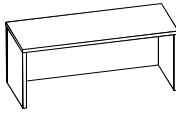
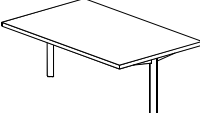
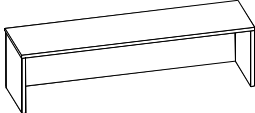

Fémváz színek:(x)		Laminált színek:(y)		Rögzítés:(z)		Tetőlap színek:(x)		Oldalak színei:(y)			
Fehér:	<b>46</b>	Fehér:	<b>WE</b>	Asztallap élére szerelhető: (csak egyenes élű lapnál) <b>E</b>		Fehér:	<b>WE</b>	Fehér:	<b>WE</b>		
Platina metál:	<b>23</b>	Világosszürke:	<b>LG</b>	Egy asztallapra, furaton át szerelhető: (furatközpont min. 40 mm-re az éltől) <b>T</b>		Világosszürke:	<b>LG</b>	Világosszürke:	<b>LG</b>		
Antracit metál:	<b>21</b>	Ezüstsztürke:	<b>LS</b>	Két összetolt asztallapra furaton át szerelhető: (csak egyenes élű lapnál) <b>K</b>		Ezüstsztürke:	<b>LS</b>	Ezüstsztürke:	<b>LS</b>		
Fekete:	<b>10</b>	Cseresznye:	<b>KS</b>	<b>Kérjük, hogy a pultok felszerelési lehetőségekről a megrendelés megtétele előtt kérjen tájékoztatást ! Az asztalok 35 cm magasak és 32 cm mélyek. *:A syncro tölgy szín felára 9%.</b>		Cseresznye:	<b>KS</b>	Cseresznye:	<b>KS</b>		
A felszerelt lerakópolc felső lapja az asztallap síkjához viszonyítva 33 cm magasan van, a polc alatti belméret pedig 30,5 cm.						Mogyoró:	<b>2E</b>	Mogyoró:	<b>2E</b>	Mogyoró:	<b>2E</b>
						Sötét dió:	<b>LP</b>	Sötét dió:	<b>LP</b>	Sötét dió:	<b>LP</b>
						Beige:	<b>LD</b>	Beige:	<b>LD</b>	Beige:	<b>LD</b>
						Juhar:	<b>LN</b>	Juhar:	<b>LN</b>	Juhar:	<b>LN</b>
						Bükk:	<b>LB</b>	Bükk:	<b>LB</b>	Bükk:	<b>LB</b>
						Dió:	<b>1N</b>	Dió:	<b>1N</b>	Dió:	<b>1N</b>
						Grafit:	<b>LR</b>	Grafit:	<b>LR</b>	Grafit:	<b>LR</b>
						Syncro tölgy*:	<b>LU</b>	Syncro tölgy*:	<b>LU</b>	Syncro tölgy*:	<b>LU</b>
						Méretek					
hossz.		szél.									

**33 cm magas lerakópolc 2,5 cm vastag laminált lapból 80 cm széles asztalokhoz**
**Utólag felszerelhető egyenes asztalok**

	80	25	<b>RSE104-xyz</b>		hossz: 80 cm	<b>FSF608xy</b>
egyoldalas polccal						
	80	50	<b>RSD104-xyz</b>		hossz: 120 cm	<b>FSF612xy</b>
kétoldalas, duplaszéles polccal						

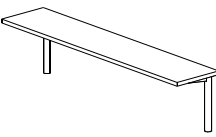
**33 cm magas lerakópolc 2,5 cm vastag laminált lapból 120 cm széles asztalokhoz**

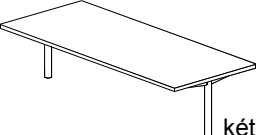
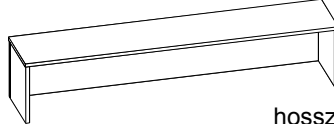
	120	25	<b>RSE204-xyz</b>		hossz: 140 cm	<b>FSF614xy</b>
egyoldalas polccal						
	120	50	<b>RSD204-xyz</b>		hossz: 160 cm	<b>FSF616xy</b>
kétoldalas, duplaszéles polccal						

**33 cm magas lerakópolc 2,5 cm vastag laminált lapból 140 cm széles asztalokhoz**

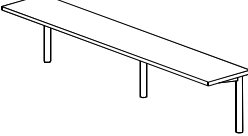
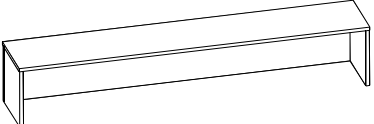
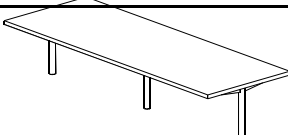
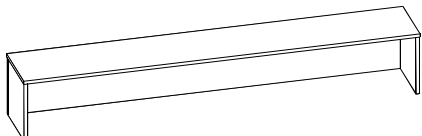
	140	25	<b>RSE304-xyz</b>		hossz: 180 cm	<b>FSF618xy</b>
egyoldalas polccal						
	140	50	<b>RSD304-xyz</b>		hossz: 200 cm	<b>FSF620xy</b>
kétoldalas, duplaszéles polccal						

**33 cm magas lerakópolc 2,5 cm vastag laminált lapból 160 cm széles asztalokhoz**

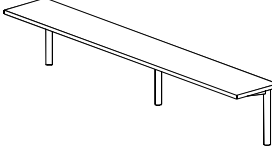
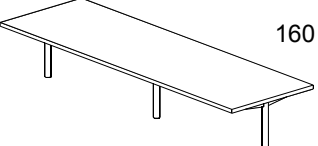
	160	25	<b>RSE404-xyz</b>		160	50	<b>RSD404-xyz</b>
egyoldalas polccal							
							kétoldalas, duplaszéles polccal

**Érvényes:2012.06.01.-től Kiadva:2012.06.01.**